

## Rollen- und Förderideen für die **Bäckereibranche**

## Rollen- und Förderideen für die **Bäckereibranche**



Unser Unternehmen und allgemeine Informationen

4

Transportwagen

11

Räder und Rollen

19

Fördertechnik

69

Ersatzteilshop

87



**+386 41 / 694 339**

Rufen Sie uns für ein individuelles  
Beratungsgespräch gerne an.



**Live-Chat**

Alternativ laden wir Sie ein den Live-Chat in  
unserem Webshop zu nutzen.



## Bestimmungsfaktoren für Räder und Rollen

Auf der Suche nach dem passenden Rad sollten Sie sich folgende Fragen stellen:

- // für hohe mechanische Beanspruchung
- // im Einsatz bei Hitze, Kälte, Luftfeuchtigkeit
- // resistent gegen viele Reinigungsmittel/ Chemikalien
- // Materialien in Edelstahl 1.4301, Normalstahl, verschiedene Kunststoffe
- // einfache Reinigung
- // hygienisch gemäß aktuellen gesetzlichen Richtlinien
- // Ersatzteile für fast alle marktüblichen Teile lieferbar, blaue Farbgebung auf Anfrage

Wie sind die Bodenbeschaffenheiten, auf denen das Rad fahren wird?



Wie viel Gewicht möchten Sie bewegen?

\_\_\_\_\_ kg

(das Gesamtgewicht durch drei (3) geteilt bestimmt die Tragfähigkeitsanforderung der einzelnen Rolle (Rad und Gehäuse))

Welche Eigenschaften sollte das Rad erfüllen?



Welchen Durchmesser sollte das Rad haben? Muss/darf es nur eine bestimmte Bauhöhe haben?

Raddurchmesser \_\_\_\_\_ mm

Bauhöhe \_\_\_\_\_ mm

Plattengröße \_\_\_\_\_ mm

Tragfähigkeit \_\_\_\_\_ kg

Die Temperaturbeständigkeit aller verbauten Materialien ist immer abhängig von Einsatzdauer und Luftfeuchtigkeit. Die Tragfähigkeit reduziert sich bei Temperaturen über 30°C.

Polyethylen	Polypropylen	Polyamid PA6	Polyamid 6G (Guss)	Polyurethan	hitzebest. Kunststoff
aufgrund versch. Arten LD-PE oder HD-PE Bereich von -60 °C bis +85 °C möglich	-5 °C bis + 80 °C	-40 °C bis +90 °C, Verstärkung mit Glasfasern bis 230 °C und höher	-40 °C bis +100 °C	-20 °C bis + 80 °C	-40° C bis + 300 °C

### Räder und Rollen

TORWEGGE – Räder und Rollen sind in unzähligen Varianten lieferbar. Materialien wie Polyamid, Polypropylen, Thermoplast, Polyurethan, Vulkollan® oder Gummi kommen je nach Anforderung in vielen Rollen zum Einsatz. In Kombination mit einem passenden Metallgehäuse ergibt sich dann die perfekte Rolle.

Egal ob verzinkt oder aus Edelstahl, einer einfachen Standardausführung oder extrem stabilen, geschweißten Versionen, es kann vieles kombiniert werden. Tausende Führungsrollen in Förderanlagen ergänzen das Sortiment.

Räder werden eingesetzt als Laufräder oder Antriebsräder, in Transportrollen oder innerhalb von Fördersystemen.

#### Tragfähigkeit

Bei der Bestimmung der Tragfähigkeit für das auszuwählende Laufzeug empfehlen wir nach folgender Formel zu verfahren: Gesamtgewicht des Gerätes (= Eigengewicht + Zuladung) dividiert durch 3, denn häufig liegen bei unebenen Böden nur drei von vier Rädern auf, zudem können durch Überfahren von Hindernissen kurzzeitig höhere Kräfte auftreten.

Die im Katalog angegebenen Tragfähigkeiten für Räder und Rollen sind gültig für Fahrgeschwindigkeiten bis zu 4 km/h auf ebenen, glatten Böden bei einer Umgebungstemperatur von 10 °C bis 30 °C.

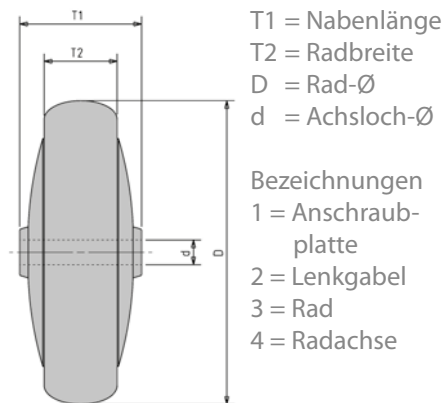

Bitte teilen Sie uns bei Bestellung auch die Platten-Lochbildabmessung, sowie Bauhöhe mit. Außerdem ist bei Ihrer Entscheidung für die richtige Rolle auch wichtig, ob Sie eine Bock- oder Lenkrolle mit oder ohne Stopp benötigen.

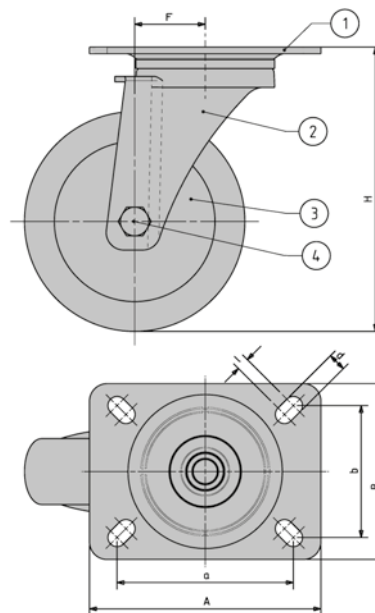

#### Maße

- H = Gesamthöhe/Bauhöhe
- F = Ausladung
- A,B = Plattenabmessung
- a,b = Schraublochentfernungen
- d = Schraublochdurchmesser

#### Technischer Hinweis

Technische Änderungen behalten wir uns vor. Eine Tabelle zu den chemischen Beständigkeiten finden Sie hier:

[twg.li/cb](http://twg.li/cb)

Alle Abmessungen, Tragfähigkeiten, Toleranzen entsprechen oder lehnen sich den Normen DIN EN 12527 - 12533 und DIN 7845 an.

Bitte beachten Sie außerdem die Unterlassungssymbole.

Wenn Sie Ihre Transportgeräte mit Staplern oder anderen Zugmaschinen bewegen, fragen Sie bitte nach stabilen Versionen.

Die im Katalog angegebenen Tragfähigkeiten für Rollen und Räder sind Werte bei dynamischer Last.



## Kunststoffe in der Lebensmittelindustrie Kurz erklärt

# Transporttechnik



### Polypropylen PP

- PP ist für den Kontakt mit Lebensmitteln zugelassen
- gilt als physiologisch unbedenklich
- hohe Beständigkeit gegen Säuren, Laugen, Lösungsmittel
- hält fast allen Zutaten aus dem Ernährungsbereich stand
- Härte gegen Kratzer
- gute Schlagfestigkeit
- spülmaschinenfest
- PP ist kostengünstiger als Polyamid PA6
- Tragfähigkeit aufgrund geringer Dichte jedoch geringer als bei Polyamid PA6

### Polyamid PA6

- stoßfest, auch bei niedrigen Temperaturen
- hohe Zugfestigkeit
- geringe Feuchtaufnahme (bei Sättigung 0,8%)
- beste Gleiteigenschaften und sehr geringer Verschleiß
- hohe Dimensionsstabilität
- gute Kriechfestigkeit
- hervorragende Zerspanbarkeit

### Polyamid PA6 G (Guss)

- gegossenes Material
- wird zur Endbearbeitung gem. Anforderungen mechan. bearbeitet
- gut dämpfend
- gute Reibeigenschaften für Antriebselemente
- hohe Zähigkeit
- beständig gegen viele Öle, Fette
- extrem hohe Tragfähigkeit
- hervorragende Verschleißigenschaften

### Thermoplast STPK

- optisch wie Standardvollgummimirad
- PAK-frei (keine krebserregenden Weichmacher)
- geräuscharmer Lauf
- spurlos
- geringer Rollwiderstand

### Hitzebeständiges Material

- extreme Temperaturbeständigkeit
- hohe Laufruhe
- sehr zähes Material
- Langlebigkeit
- mit Gleit- oder Kugellager
- für Back- oder Temperöfen
- nicht kreidend
- rot, grau, schwarz – je nach Temperatureinsatz

### Polyurethan

- hohe Tragfähigkeit
- spurlos
- geringer Abrieb
- stoßfest
- geringer Rollwiderstand
- hohe chemische Beständigkeit
- öl- und fettbeständig
- schnittfest gegen Metallspäne
- ca. 50° Shore A bis ca. 98° Shore A
- -20° C bis +80° C (bei Temperaturen über +30° C verringert sich die Tragfähigkeit)



## TORWEGGE-Transportroller – Innovatives Design und Qualität, die sich auszahlt!

Ganz gleich ob in der Ernährungsindustrie, dem Einzelhandel oder in Lager und Produktion, Transportgeräte sind Mittel zum Zweck. Leichtlaufend und haltbar müssen sie sein. Die Transportroller von TORWEGGE stehen für besondere Qualität mit einem hervorragenden Preis-Leistungsverhältnis. Hauptvorteil: Unsere Transportroller fahren mit ihren Leichtlaufrollen 4-5 mal leichter als übliche Transportroller anderer Hersteller. Bei der Entwicklung der Transportroller gehen wir stets auf die Bedürfnisse und Anforderungen unserer Kunden ein.

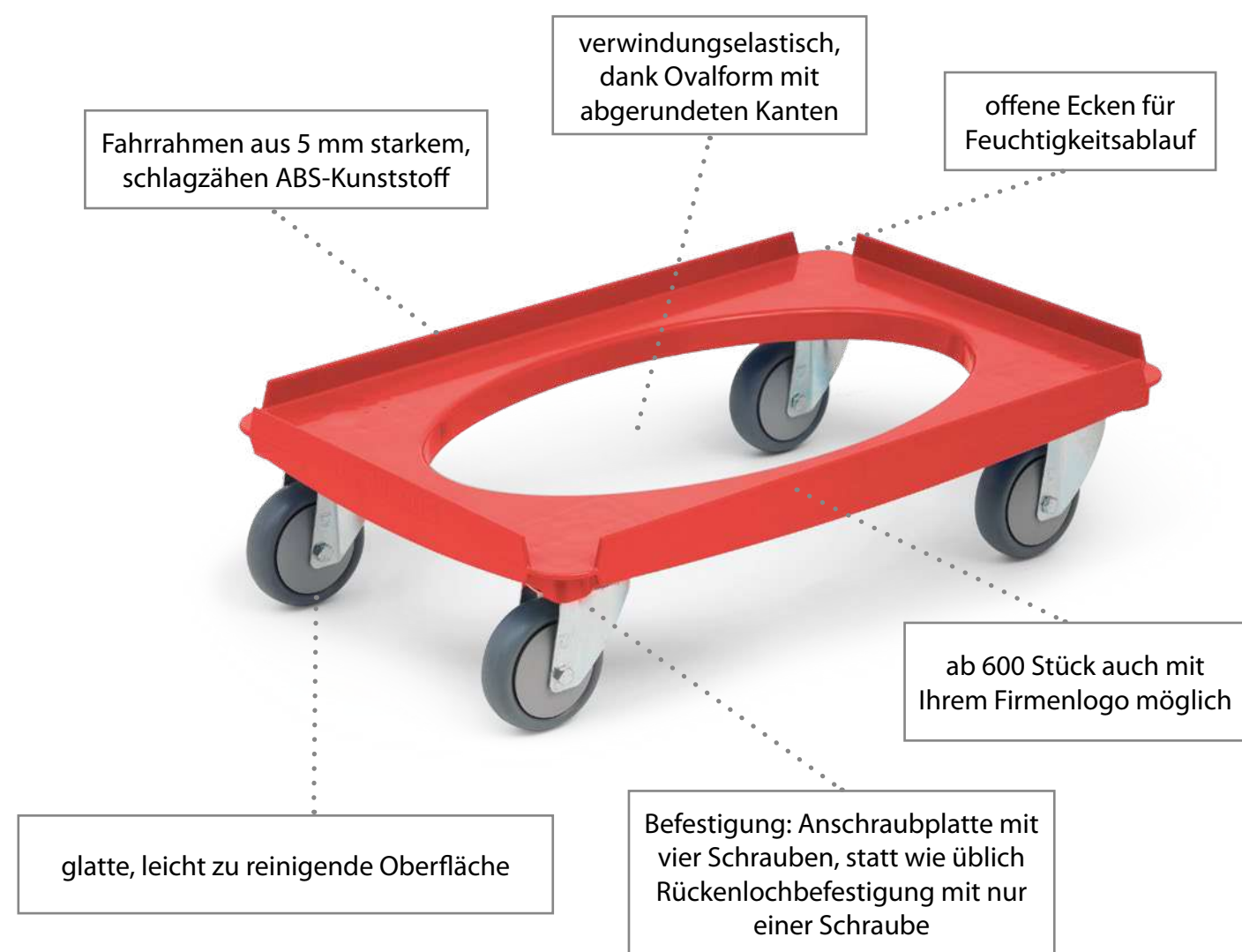

**i** „Die Langlebigkeit des Kunststoffrahmens wird durch die Vierfachverschraubung deutlich erhöht.“

Produkt-Video zu unseren Trolleys  
twg.li/transportroller



### Transportroller mit verzinkten Rollengehäusen

- Fahrradrahmen aus 5 mm starkem ABS Kunststoff, robust und hygienisch
- mit 4 Leichtlaufrollen Ø 100 mm (auch mit Ø 80 oder 125 mm möglich), Gehäuse und Kugellager aus Stahl
- Kunststoff Laufflächen: wahlweise Polyurethan (blau), Thermoplast (grau) oder Polypropylen (weiß)
- wahlweise mit unterschiedlichen Rollentypen lieferbar: Lenkrolle, Lenkrolle mit Bremse, Bockrolle
- Maße: außen 625 x 420 mm / innen 615 x 410 mm
- Tragkraft: 250 kg Flächenlast
- Fahrradrahmen Farben: blau, rot, grün und schwarz möglich

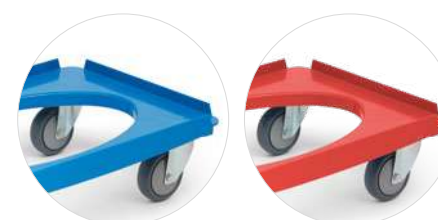

Transportroller blau	Transportroller rot	Gesamtlänge mm	Gesamtbreite mm	Lade-fläche L mm	Lade-fläche B mm	Rad-Ø mm	Be-reifungs-art	Trag-fähigkeit kg
TRO-TPK-100-Blau ID: 0017856	TRO-TPK-100-Rot ID: 0017832	625	420	615	410	100	Thermoplast	250
TRO-TPK-100-Blau-Bock ID: 0035465	TRO-TPK-100-Rot-Bock ID: 0030608	625	420	615	410	100	Thermoplast	250
TRO-TPK-100-Blau-2xDS ID: 0046227	TRO-TPK-100-Rot-2xDS ID: 0038948	625	420	615	410	100	Thermoplast	250

-Bock = 2 Bockrollen und 2 Lenkrollen  
-2xDS = 2 Lenkrollen und 2 Lenkrollen mit Doppelstopp

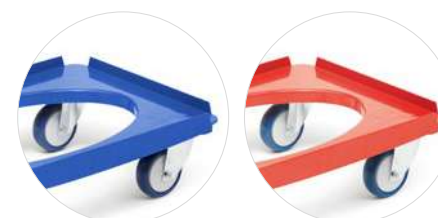

Transportroller blau	Transportroller rot	Gesamtlänge mm	Gesamtbreite mm	Lade-fläche L mm	Lade-fläche B mm	Rad-Ø mm	Be-reifungs-art	Trag-fähigkeit kg
TRO-PSK-100-Blau ID: 0017855	TRO-PSK-100-Rot ID: 0017831	625	420	615	410	100	Polyurethan	250

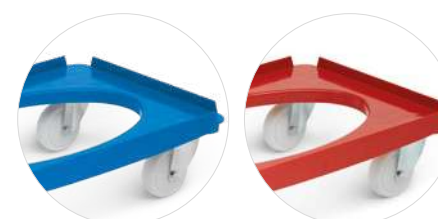

Transportroller blau	Transportroller rot	Gesamtlänge mm	Gesamtbreite mm	Lade-fläche L mm	Lade-fläche B mm	Rad-Ø mm	Be-reifungs-art	Trag-fähigkeit kg
TRO-PPK-100-Blau ID: 0017854	TRO-PPK-100-Rot ID: 0017830	625	420	615	410	100	Polypropylen	250

**i** „Variantenvielfalt mit vielen weiteren Radsorten und Gehäusen (z.B. Edelstahl) lieferbar – Sprechen Sie uns an!“





**PREISWERT  
& STABIL!**

**Transportroller Economy Line**

Die Transportroller der Economy Line bieten Ihnen eine günstigere Alternative zu den TORWEGGE-Transportrollern. Den Unterschied macht zum einen die Rückenlochbefestigung der Rollen, die mit nur einer Schraube befestigt wird und zum anderen der geschlossene Rand. Der Transportroller ist damit ein leichter und stabiler Alltagshelfer für ihr Lager oder Ihre Werkstatt.

**Eigenschaften**

- Fahrradrahmen aus ABS Kunststoff
- mit 4 Lenkrollen Ø 100 mm, Gehäuse aus verzinktem Stahl, Lauffläche aus thermoplastischem grauen Gummi
- wahlweise mit zwei unterschiedlichen Rollentypen lieferbar: Lenkrolle oder Lenkrolle mit Bremse
- Maße: außen 615 x 415 x 175 mm / innen 607 x 407 x 150 mm
- Tragkraft: 250 kg Flächenlast
- Fahrradrahmen Farben: blau oder rot möglich



Transportroller blau	Transportroller rot	Außenmaß mm	Innenmaß mm	Gesamtbauhöhe mm	Rad-Ø mm	Material	Tragfähigkeit kg
TRO-TPG-100-ECO-blau ID: 0053787	TRO-TPG-100-ECO-rot ID: 0053788	615 x 415 x 175	607 x 407 x 150	175	100	Kunststoff (ABS)	250



Transportroller blau, gebremst	Transportroller rot, gebremst	Außenmaß mm	Innenmaß mm	Gesamtbauhöhe mm	Rad-Ø mm	Material	Tragfähigkeit kg
TRO-TPG-100-ECO-DS-blau ID: 0053789	TRO-TPG-100-ECO-DS-rot ID: 0053790	615 x 415 x 175	607 x 407 x 150	175	100	Kunststoff (ABS)	250

**Universal Transportroller für Euro-Kisten**

Die Transportroller sind gerade für die Nutzung im Lebensmittelbereich bestens geeignet, da sie dank des HDPE-Kunststoffes nicht nur stabil, sondern auch hygienisch einwandfrei sind. Der umlaufende Stapelrahmen bietet zudem positionierten Kisten einen festen Sitz und damit zusätzlichen Schutz.

**Eigenschaften**

- Rollen mit Rollenlager und Fadenschutz
- Kunststoff Lauffläche: Thermoplast (grau), spurlos
- Tragkraft: 300 kg Flächenlast
- Fahrradrahmen Farben  
Transportroller 4 Lenkrollen: lichtblau und feuerrot  
Transportroller 6 Bockrollen: dunkelblau
- Radkörper aus Polypropylen
- blaue Version mit 2 Verstärkungseisen

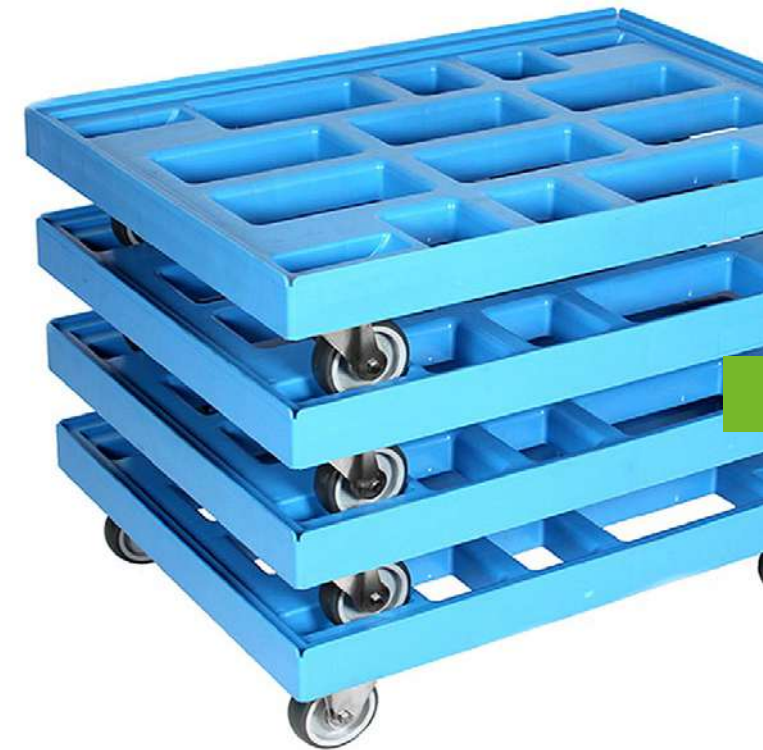

Transportroller 4 Rollen	Gesamthöhe mm	Gesamtbreite mm	Tiefe mm	Gewicht kg	Rad-Ø mm	Be- reifungs- art	Trag- fähigkeit kg
TRO-TPG-100-410x610-rot Ident-Nr.: 0053700	196	410	610	5,4	100	Thermoplast	300



Transportroller 4 Rollen	Gesamtlänge mm	Gesamtbreite mm	Tiefe mm	Gewicht kg	Rad-Ø mm	Be- reifungs- art	Trag- fähigkeit kg
TRO-TPG-100-610x810-blau Ident-Nr.: 0053701	183	610	810	5,5	100	Thermoplast	300



Transportroller 6 Bockrollen	Gesamtlänge mm	Gesamtbreite mm	Tiefe mm	Gewicht kg	Rad-Ø mm	Be- reifungs- art	Trag- fähigkeit kg
TRO-TPG-100-610x810-6R-blau Ident-Nr.: 0053702	183	610	810	5,5	100	Thermoplast	300







**Stapelwagen für bis zu 16 Transportroller**

- Rohrkonstruktion aus weißen, epoxidbeschichteten Stahlrohren ø 28 mm
- mit 2 gebremsten und 2 ungebremsten Apparate-Rollen ø 50 mm aus Thermoplast, grau, spurlos, mit Kugellager
- stabiler Stand
- einfache Montage
- geringes Eigengewicht
- passt zu marktüblichen Trolleys, da die Rohre in der Länge verstellbar sind

Stapelwagen für Transportroller	Gesamthöhe mm	Außenmaß Rohrgestell mm	Rohr-Ø mm	Rad-Ø mm	Info
TRO-STÄNDER-UNMONTIERT Ident-Nr.: 0050361	1.410	255 x 255	28	50	ohne Trolleys
TRO-STÄNDER-MONTIERT Ident-Nr.: 0050362	1.410	255 x 255	28	50	ohne Trolleys

**i** „Fragen Sie nach unseren Kombiangeboten aus Stapelwagen und Transportroller!“

**Unser TORWEGGE Trolley-Star**

- höchste Stabilität durch vier Schrauben pro Rolle statt nur einem Befestigungspunkt
- ABS-Kunststoffrahmen 5mm stark
- mit Feuchtigkeitsablauf



**Transportroller mit Edelstahlrahmen**

- Material: stabiles Edelstahl Kant-Biegeteil, Materialstärke 1,5 mm
- mit 4 Rollen, Gehäuse und Kugellager aus Edelstahl
- Laufflächen: wahlweise Polyurethan, thermoplastischer Gummi, Polypropylen oder hitzebeständigem Kunststoff
- Maße: Außen 615 x 415 mm / Innen 600 x 400 mm
- Tragkraft: Flächenlast 250 kg

**i** „Korrosionsbeständig und für die Lebensmittelbranche geeignet. Alle Trolleys mit Edelstahlrollen, in diversen Kombinationen (Bockrollen, Lenkrollen, Lenkrollen mit Stop) lieferbar.“



Transportroller	Gesamtlänge mm	Gesamtbreite mm	Lade-fläche L mm	Lade-fläche B mm	Rad-Ø mm	Be-reifungs-art	Trag-fähigkeit kg
TRO-600X400-L-IV-TPBK-VA Ident-Nr.: 0046891	615	415	600	400	100	Thermoplast	250



Transportroller	Gesamtlänge mm	Gesamtbreite mm	Lade-fläche L mm	Lade-fläche B mm	Rad-Ø mm	Be-reifungs-art	Trag-fähigkeit kg
TRO-600X400-L-IV-PUBK-VA Ident-Nr.: 0047626	615	415	600	400	100	Polyurethan	250



Transportroller	Gesamtlänge mm	Gesamtbreite mm	Lade-fläche L mm	Lade-fläche B mm	Rad-Ø mm	Be-reifungs-art	Trag-fähigkeit kg
TRO-600X400-L-IV-PPBL-VA Ident-Nr.: 0047627	615	415	600	400	100	Polypropylen	250



Transportroller	Gesamtlänge mm	Gesamtbreite mm	Lade-fläche L mm	Lade-fläche B mm	Rad-Ø mm	Be-reifungs-art	Trag-fähigkeit kg
TRO-600X400-L-IV-HDK-VA Ident-Nr.: 0047784	615	415	600	400	100	hitzebeständiger Kunststoff (+250°C)	250







**Transportroller**

- aus Edelstahl DIN 1.4301
- mit 6 Rädern PPW-125 ausgerüstet
- mit Kippfunktion für leichtes Drehen
- für den Transport von Eurobehältern 600 x 400 mm
- stapelbar
- Ersatzräder können nachbestellt werden (Ident-Nr.: 0035083 PPW-125)



Trolley	Abmessung (LxBxH) mm	Eigengewicht kg	Tragfähigkeit kg
TRO-655-410-KIPP-PPW125-VA Ident-Nr.: 0053776	655x410x150	6,8	200

Aluminum Trolley 600x400 mit 4 Rollen



**Transportroller**

- Stabiler Alurahmen 2,5 mm stark
- mit 4 stabilen Lenkrollen mit Thermoplastbereifung
- für den Transport von Eurobehältern 600 x 400 mm
- Gleitlagerung
- mit abgerundeten Kanten
- Tragfähigkeit: 250 kg



Transportroller	Außenmaße mm	Innenmaße mm	Rad-Höhe mm	Bereifungsart	Tragfähigkeit kg
TRO-TPZK-600x400-ALU Ident-Nr.: 0054552	612x412	608x407	111	Thermoplast	250

# Räder und Rollen

## Hitzebeständige Räder & Rollen

Unsere hitzebeständigen Industrieräder und Rollen zeichnen sich natürlich in erster Linie durch ihre hohe Temperaturbeständigkeit aus und eignen sich dadurch hervorragend für den Bäckereisektor, in dem Temperaturen bis zu 300 °C an der Tagesordnung stehen. Doch auch häufiges Reinigen, feuchte Umgebungen und mäßig aggressive Chemikalien können ihnen kaum etwas anhaben.





## Das Phoenixrad – hält sowohl extremer Kälte als auch Hitze stand!

In der Ernährungsindustrie folgt oft große Hitze auf Kälte oder andersherum. Um diesen extremen Temperaturschwankungen dauerhaft standzuhalten, braucht es TORWEGGE Qualität. Unser HSK-Phoenixrad dreht sich auch noch bei -25 °C bis +250 °C und ist somit das ideale Rad für Backöfen, Räucherammern, Kühlräume uvm.

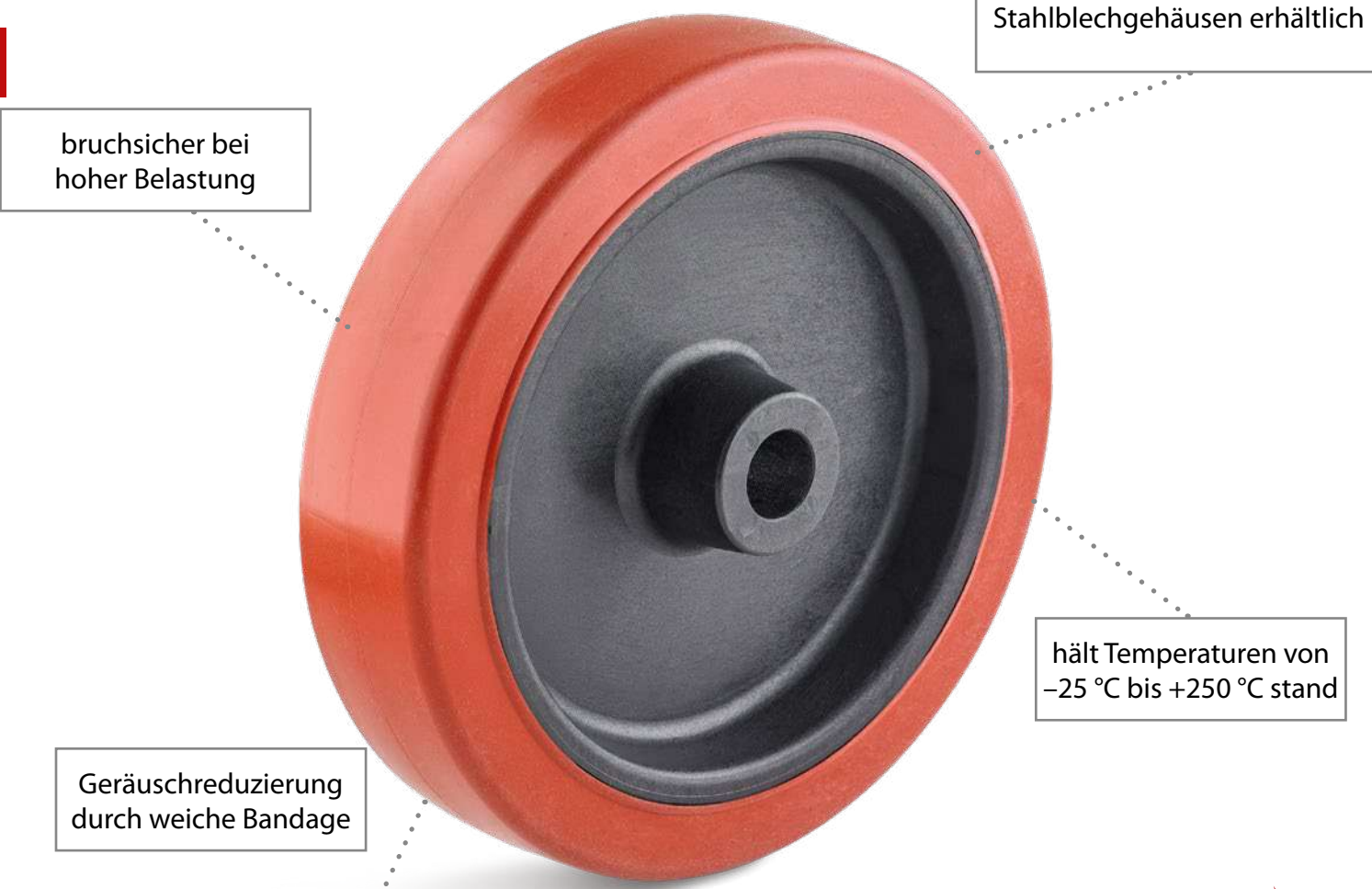

bruchsicher bei hoher Belastung

mit Edelstahl- und verzinkten Stahlblechgehäusen erhältlich

hält Temperaturen von -25 °C bis +250 °C stand

Geräuschreduzierung durch weiche Bandage

leichter Lauf auf glatten Böden

**i** „Breites Temperaturspektrum, für Autoklaven geeignet.“



### Böden



### Phoenix Radserie HSK

- Radkörper aus Kunststoff, schwarz, mit Gleitlager
- Lauffläche aus hitzebeständigem Silikon-Gummi, ca. 70° Shore A

### Eigenschaften

- extreme Temperaturbeständigkeit -25 °C bis +250 °C
- bruchsicher bei hoher Belastung
- sehr gut dämpfender Belag bei gleichzeitig langer Lebensdauer
- leichter Lauf auf glatten Böden
- geringer Rollwiderstand

### Hinweis

Die angegebene Tragfähigkeit reduziert sich bei max. Erwärmung um ca. 30 %.



Räder	Rad-Ø mm	Radbreite mm	Achsloch-Ø mm	Nabenlänge mm	Tragfähigkeit kg
HSK-080-27-40-G12 Ident-Nr.: 0053430	80	27	12	40	80
HSK-100-27-40-G12 Ident-Nr.: 0053431	100	27	12	40	100
HSK-125-32-48-G15 Ident-Nr.: 0053432	125	32	15	48	130
HSK-150-44-60-G20 Ident-Nr.: 0053433	150	44	20	60	160
HSK-160-44-60-G20 Ident-Nr.: 0053434	160	44	20	60	180
HSK-200-46-60-G20 Ident-Nr.: 0053435	200	46	20	60	220

**i** „Kombinierbar mit vielen Gehäusen, sowohl verzinkt, als auch aus Edelstahl. Fragen Sie Ihren Bedarf bitte an.“



Lenkrolle



Lenkrolle Doppelstopp



Bockrolle



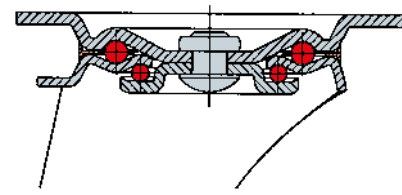

**Phoenix Radserie HSK**

- Radkörper aus Kunststoff, schwarz, mit Gleitlager
- Lauffläche aus hitzebeständigem Silikon-Gummi, ca. 70° Shore A

**Gehäuseserie IV**

- Standard-Edelstahlgehäuse
- Gabelkopf mit 2-facher Kugellagerung
- alle Einbauteile sind rost- und säurebeständig



Lenkrollen	Lenkrollen Doppelstopp	Bockrollen	Rad-Ø mm	Radbreite mm	Bauhöhe mm	Ausladung Lenkrolle mm	Plattengröße mm	Lochabstand mm	Loch-Ø mm	Tragfähigkeit kg
L-IV-HSK-080-G-3-HT ID: 0053871	L-IV-HSK-080-G-3-DSN-HT ID: 0053872	B-IV-HSK-080-G-HT ID: 0053873	80	27	108	36	95x80	80x60	9	80
L-IV-HSK-100-G-3-HT ID: 0053874	L-IV-HSK-100-G-3-DSN-HT ID: 0053875	B-IV-HSK-100-G-HT ID: 0053876	100	27	127	36	95x80	80x60	9	100
L-IV-HSK-125-G-3-HT ID: 0053877	L-IV-HSK-125-G-3-DSN-HT ID: 0053878	B-IV-HSK-125-G-HT ID: 0053879	125	32	155	41	95x80	80x60	9	130

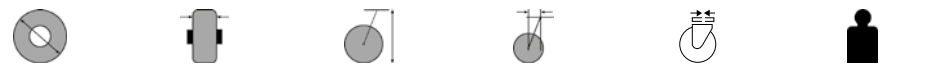

Lenkrollen	Lenkrollen Doppelstopp	Rad-Ø mm	Radbreite mm	Bauhöhe mm	Ausladung Lenkrolle mm	Rückenloch-Ø mm	Tragfähigkeit kg
L-IV-HSK-100-G-1-HT ID: 0053898	L-IV-HSK-100-G-1-DSN-HT ID: 0054566	100	27	128	32	12	100

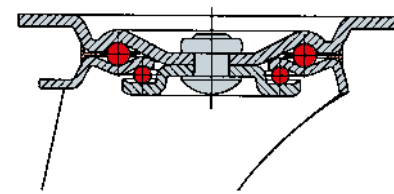

**Gehäuseserie IT**

- Standard-Stahlblechgehäuse, verzinkt
- Gabelkopf mit 2-facher Kugellagerung
- Abdichtung mit integriertem Kugelabstandhalter

**Radserie HSK**

- Radkörper aus Kunststoff, schwarz, mit Gleitlager
- Lauffläche aus hitzebeständigem Silikon-Gummi, ca. 70° Shore A



Lenkrollen	Lenkrollen Doppelstopp	Bockrollen	Rad-Ø mm	Radbreite mm	Bauhöhe mm	Ausladung Lenkrolle mm	Plattengröße mm	Lochabstand mm	Loch-Ø mm	Tragfähigkeit kg
L-IT-HSK-080-G-3-HT ID: 0053886	L-IT-HSK-080-G-3-DSN-HT ID: 0053887	B-IT-HSK-080-G-HT ID: 0053888	80	27	108	40	100 x 80	80 x 60	9	80
L-IT-HSK-100-G-3-HT ID: 0053889	L-IT-HSK-100-G-3-DSN-HT ID: 0053890	B-IT-HSK-100-G-HT ID: 0053891	100	27	127	36	100 x 80	80 x 60	9	100
L-IT-HSK-125-G-3-HT ID: 0054652	L-IT-HSK-125-G-3-DSN-HT ID: 0054653	B-IT-HSK-125-G-HT ID: 0054654	125	32	155	36	100 x 80	80 x 60	9	130
L-IT-HSK-150-G-3-HT ID: 0053892	L-IT-HSK-150-G-3-DSN-HT ID: 0053893	B-IT-HSK-150-G-HT ID: 0053894	150	44	203	52	132 x 110	105 x 80	12	160

**i** „Auch mit Rückenloch lieferbar“





**Radserie HDK**

- Radkörper aus Kunststoff, schwarz, mit Gleitlager

**Eigenschaften**

- extreme Temperaturbeständigkeit -25 °C bis +250 °C

**Hinweis**

Diese Räder sind für Schwellenüberfahrten und unebene Böden nur bedingt geeignet

**Gehäuseserie IT**

- Stahlblechgehäuse, glanzverzinkt
- Gabelkopf mit 2-facher Kugellagerung
- ohne Kunststoffdichtring im Gabelkopf
- mit temperaturbeständigem Fett

**Böden**



**i** „Beide Radserien der Doppelseite gibt es auch mit Edelstahlgehäuse der Gehäuseserie IV.“  
„Alle Rollen auch mit Rückenlochbefestigung erhältlich“

Räder	Rad-Ø mm	Radbreite mm	Achsloch-Ø mm	Nabenlänge mm	Tragfähigkeit kg
HDK-080-33-40-G12 Ident-Nr.: 0016807	80	33	12	40	150
HDK-100-34-40-G12 Ident-Nr.: 0016809	100	34	12	40	160
HDK-125-40-48-G15 Ident-Nr.: 0016814	125	40	15	48	180



Lenkrollen	Lenkrollen Doppelstopp	Bockrollen	Rad-Ø mm	Radbreite mm	Bauhöhe mm	Ausladung Lenkrolle mm	Platten-größe mm	Loch-abstand mm	Loch-Ø mm	Trag-fähig-keit kg
L-IT-HDK-080-G-3 ID: 0030244	L-IT-HDK-080-G-3-DSN ID: 0030249	B-IT-HDK-080-G ID: 0030254	80	33	108	36	100 x 80	80 x 60	9	90
L-IT-HDK-100-G-3 ID: 0030245	L-IT-HDK-100-G-3-DSN ID: 0030250	B-IT-HDK-100-G ID: 0030255	100	34	128	36	100 x 80	80 x 60	9	110
L-IT-HDK-125-G-3 ID: 0030246	L-IT-HDK-125-G-3-DSN ID: 0030251	B-IT-HDK-125-G ID: 0030256	125	38	158	41	117 x 85	80 x 60	9	150

**Böden**



**Radserie HGK-Soft**

- Radkörper aus Kunststoff, Schwarz, mit Gleit(-G) oder Kugellager(-K)
- Lauffläche aus Gummi, rot oder grau

**Eigenschaften**

- nicht kreidend, dauerelastisch
- roter Laufbelag: -60 °C bis +250 °C, grauer Laufbelag: -30 °C bis +150 °C

**Hinweis**

Die angegebene Tragfähigkeit reduziert sich bei der Serie HGK-Soft bei max. Erwärmung um ca. 30 %.



**i** „Breites Temperaturspektrum, graue Räder für Autoklaven geeignet“  
„Weitere Laufbeläge und Typen auf Anfrage“

Räder	Rad-Ø mm	Radbreite mm	Achsloch-Ø mm	Nabenlänge mm	Tragfähigkeit kg
HGK-080-30-39-G12-rot Ident-Nr.: 0034413	80	30	12	39	40
HGK-080-30-39-G12-grau-EL=42 Ident-Nr.: 0041381	80	30	12	39	60
HGK-100-30-38-G12-rot Ident-Nr.: 0016811	100	30	12	38	60
HGK-100-30-42-K08-grau Ident-Nr.: 0029817	100	30	8	42	60
HGK-125-30-38-G12-rot Ident-Nr.: 0016816	125	30	12	38	80
HGK-125-30-42-K08-grau Ident-Nr.: 0031605	125	30	8	42	80
HGK-160-50-61,5-K20-VA-grau Ident-Nr.: 0037654	160	50	20	61,5	150



Lenkrollen	Lenkrollen Doppelstopp	Bockrollen	Rad-Ø mm	Radbreite mm	Bauhöhe mm	Ausladung Lenkrolle mm	Platten-größe mm	Loch-abstand mm	Loch-Ø mm	Trag-fähig-keit kg
L-IT-HGK-100-G-3-rot ID: 0030259	L-IT-HGK-100-G-3-DSN-rot ID: 0030261	B-IT-HGK-100-G-rot ID: 0030263	100	30	128	36	100 x 80	80 x 60	9	60
L-IT-HGK-125-G-3-rot ID: 0030260	L-IT-HGK-125-G-3-DSN-rot ID: 0030262	B-IT-HGK-125-G-rot ID: 0030264	125	30	155	41	117 x 85	80 x 60	9	80
L-IT-HGK-150-K-3-rot ID: 0045528	L-IT-HGK-150-K-3-DSN-rot ID: 0045529	B-IT-HGK-150-K-rot ID: 0045530	150	40	202	46	135 x 110	105 x 80	11	100





**Radserie HDK Natur**

- Radkörper aus Kunststoff, naturfarben, mit Gleitlager

**Eigenschaften**

- extreme Temperaturbeständigkeit -25 °C bis +300 °C

**Hinweis**

Diese Räder sind für Schwellenüberfahrten und unebene Böden nur bedingt geeignet

**Böden**



**i** „Kann mit diversen Gehäusen verbaut werden“

Räder	Rad-Ø mm	Radbreite mm	Achslotch-Ø mm	Nabenlänge mm	Tragfähigkeit kg
HDK-080-33-40-G12-natur Ident-Nr.: 0036841	80	33	12	40	150
HDK-100-34-40-G12-natur Ident-Nr.: 0035232	100	34	12	40	160

**Böden**



**Radserie HMK**

- Radkörper aus dem hitzebeständigem Kunststoff Ditherm®, schwarz, mit Gleitlager
- inklusive Edelstahlbuchse mit selbstschmierender Beschichtung

**Eigenschaften**

- 100 % Tragfähigkeit von -20 °C bis 280 °C, 80 % Tragfähigkeit bei 300 °C, 60 % Tragfähigkeit bei -40 °C
- spurfrei

**Gehäuseserie ITR/IVR**

- verzinkt oder Edelstahlgehäuse AISI 304, wartungsfrei
- Gehäuse mit 2-facher Kugellagerung
- mittig vernieteter massiver Bolzen
- reibungslose Rotation ohne Rastpunkte
- hochtemperaturbeständiges DC- Fett H1 für Lebensmittelkontakt, zertifiziert für -40 °C bis 300 °C



Räder	Rad-Ø mm	Radbreite mm	Grundbohrung mm	inkl. Achslotch-Ø mit Buchse mm	Nabenlänge mm	Tragfähigkeit kg
HMK-080-35-40-G8 Ident-Nr.: 0054604	80	35	12	8	40	170
HMK-100-35-40-G8 Ident-Nr.: 0054605	100	34	12	8	40	190

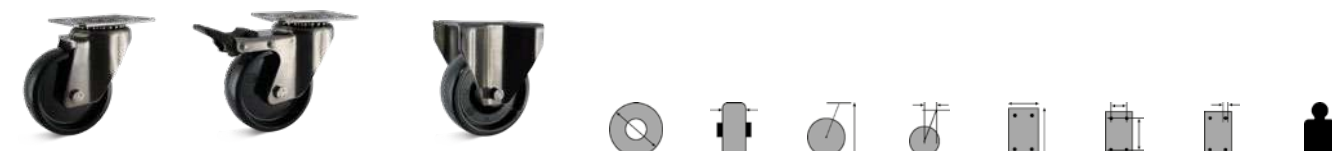

Lenkrollen (verzinkt)	Lenkrollen Doppelstopp (verzinkt)	Bockrollen (verzinkt)	Rad-Ø mm	Radbreite mm	Bauhöhe mm	Ausladung Lenkrolle mm	Plattengröße mm	Lochabstand mm	Loch-Ø mm	Tragfähigkeit kg
L-ITR-HMK-80-G-3 ID: 0054606	L-ITR-HMK-80-G-3-DSN ID: 0054607	B-ITR-HMK-80-G ID: 0054609	80	35	108	40	100x85	80x60	9	170
L-ITR-HMK-100-G-3 ID: 0054610	L-ITR-HMK-100-G-3-DSN ID: 0054611	B-ITR-HMK-100-G ID: 0054612	100	35	128	42	100x85	80x60	9	190

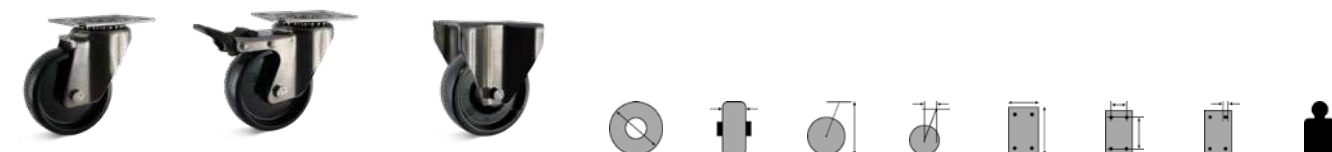

Lenkrollen (Edelstahl)	Lenkrollen Doppelstopp (Edelstahl)	Bockrollen (Edelstahl)	Rad-Ø mm	Radbreite mm	Bauhöhe mm	Ausladung Lenkrolle mm	Plattengröße mm	Lochabstand mm	Loch-Ø mm	Tragfähigkeit kg
L-IVR-HMK-080-G-3 ID: 0054613	L-IVR-HMK-080-G-3-DSN ID: 0054614	B-IVR-HMK-080-G ID: 0054615	80	35	108	40	100x85	80x60	9	170
L-IVR-HMK-100-G-3 ID: 0054616	L-IVR-HMK-100-G-3-DSN ID: 0054617	B-IVR-HMK-100-G ID: 0054618	100	35	128	42	100x85	80x60	9	190

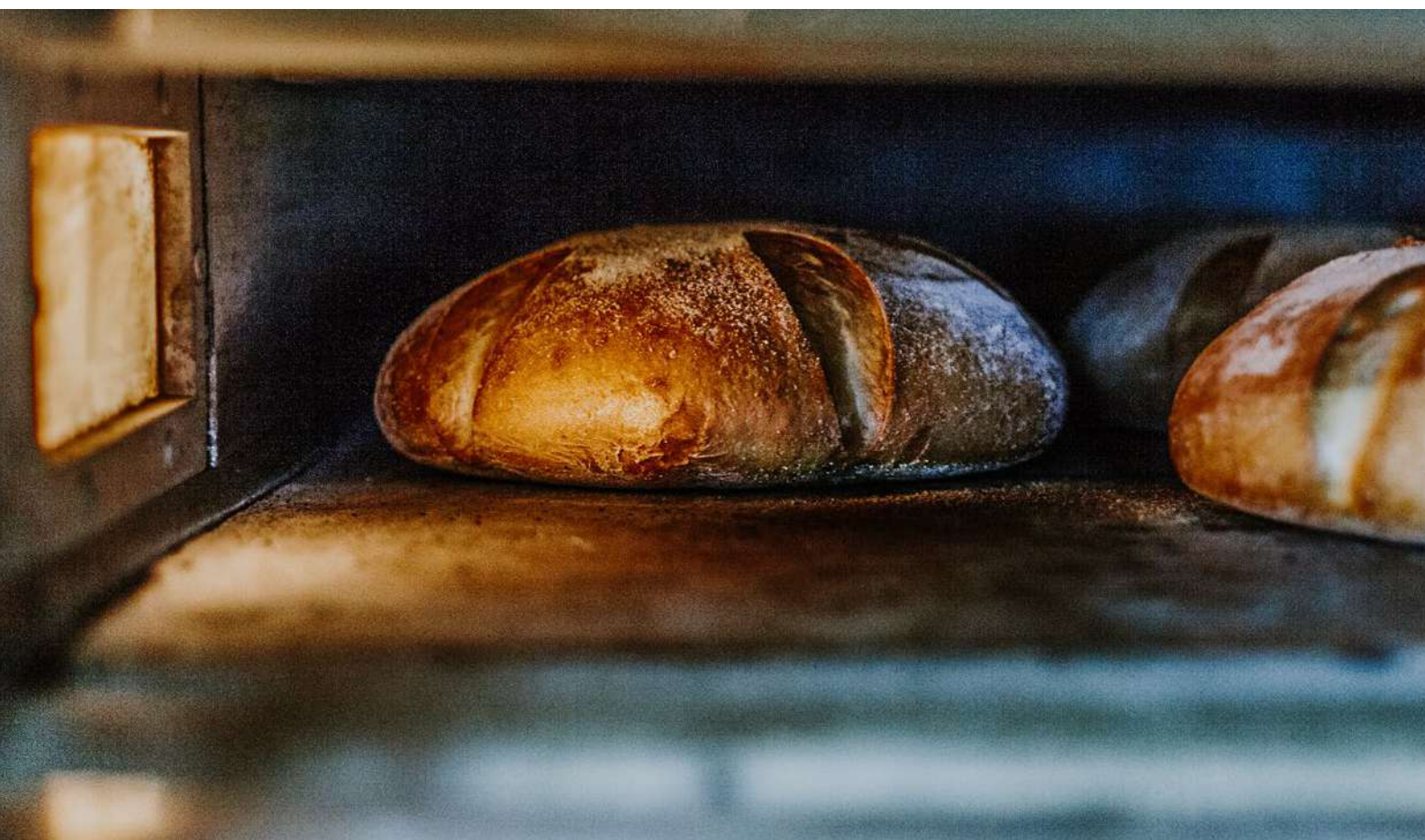



**Edelstahlrollen** sind aufgrund ihrer hohen Beständigkeit gegenüber oxidierenden Materialien und ihrer Resistenz gegenüber Korrosion in der Lebensmittel- und Pharmaindustrie Standard. Wir fertigen diese überwiegend aus hochlegiertem Chrom-Nickelstahl. Das Ergebnis sind langlebige und wartungsarme Produkte, denen auch Säuren und Chemikalien nichts anhaben können. In unterschiedlichen Ausführungen erhältlich, eignen sie sich je nach Radbelag für den Einsatz in einem Temperaturbereich von -20 °C bis +90 °C.



Unsere weichen  
**Flüsterrollen**





Leichtlaufserie

**Radserie TPBK-VA**

- Radkörper aus Polypropylen mit Edelstahl-Kugellager
- Lauffläche aus thermoplastischem Gummi, grau, ca. 85° Shore A
- ballige Kugellagerschutzkappe

**Eigenschaften**

- geräuscharmer Lauf, spurlos, geringer Rollwiderstand

**Gehäuseserie IV/IVC**

- Standard-Edelstahlgehäuse
- Gabelkopf mit 2-facher Kugellagerung
- sämtliche Gehäuseteile einschließlich Achsschraube sind rostbeständig



**Böden**



Räder	Rad-Ø mm	Radbreite mm	Achsloch-Ø mm	Nabenlänge mm	Tragfähigkeit kg
TPBK-080-30-40-K08-VA Ident-Nr.: 0024987	80	30	8	40	80
TPBK-100-30-40-K08-VA Ident-Nr.: 0024988	100	30	8	40	90
TPBK-125-35-44-K08-VA Ident-Nr.: 0029626	125	35	8	44	100



Lenkrollen	Lenkrollen Doppelstopp	Bockrollen	Rad-Ø mm	Radbreite mm	Bauhöhe mm	Ausladung Lenkrolle mm	Plattengröße mm	Lochabstand mm	Schraublochbohrung mm	Tragfähigkeit kg
L-IVC-TPBK-080-K-3 ID: 0049806	L-IVC-TPBK-080-K-3-DSN ID: 0049807	B-IVC-TPBK-080-K ID: 0049808	80	30	108	36	96 x 80	80 x 60	9	80
L-IVC-TPBK-100-K-3 ID: 0049809	L-IVC-TPBK-100-K-3-DSN ID: 0049810	B-IVC-TPBK-100-K ID: 0049811	100	30	128	36	96 x 80	80 x 60	9	90
L-IVC-TPBK-125-K-3 ID: 0049812	L-IVC-TPBK-125-K-3-DSN ID: 0049813	B-IVC-TPBK-125-K ID: 0049814	125	35	155	40	96 x 80	80 x 60	9	100



Lenkrollen	Lenkrollen Doppelstopp	Rad-Ø mm	Radbreite mm	Bauhöhe mm	Ausladung Lenkrolle mm	Rückenloch-Ø mm	Tragfähigkeit kg
L-IVC-TPBK-080-K-1 ID: 0049815	L-IVC-TPBK-080-K-1-DSN ID: 0049816	80	30	108	36	13	80
L-IVC-TPBK-100-K-1 ID: 0049817	L-IVC-TPBK-100-K-1-DSN ID: 0049818	100	30	128	36	13	90
L-IVC-TPBK-125-K-1 ID: 0049819	L-IVC-TPBK-125-K-1-DSN ID: 0049820	125	35	155	40	13	100

**Böden**



Räder	Rad-Ø mm	Radbreite mm	Achsloch-Ø mm	Nabenlänge mm	Tragfähigkeit kg
PUBK-080-30-40-K08-VA Ident-Nr.: 0024984	80	30	8	40	100
PUBK-100-30-40-K08-VA Ident-Nr.: 0024985	100	30	8	40	150
PUBK-125-35-44-K08-VA Ident-Nr.: 0029628	125	35	8	44	200



Lenkrollen	Lenkrollen Doppelstopp	Bockrollen	Rad-Ø mm	Radbreite mm	Bauhöhe mm	Ausladung Lenkrolle mm	Plattengröße mm	Lochabstand mm	Schraublochbohrung mm	Tragfähigkeit kg
L-IVC-PUBK-080-K-3 ID: 0049769	L-IVC-PUBK-080-K-3-DSN ID: 0049770	B-IVC-PUBK-080-K ID: 0049771	80	30	108	36	96 x 80	80 x 60	9	100
L-IVC-PUBK-100-K-3 ID: 0049772	L-IVC-PUBK-100-K-3-DSN ID: 0049773	B-IVC-PUBK-100-K ID: 0049774	100	30	128	36	96 x 80	80 x 60	9	150
L-IVC-PUBK-125-K-3 ID: 0049775	L-IVC-PUBK-125-K-3-DSN ID: 0034659	B-IVC-PUBK-125-K ID: 0049777	125	35	155	40	96 x 80	80 x 60	9	200



Lenkrollen	Lenkrollen Doppelstopp	Rad-Ø mm	Radbreite mm	Bauhöhe mm	Ausladung Lenkrolle mm	Rückenloch-Ø mm	Tragfähigkeit kg
L-IVC-PUBK-080-K-1 ID: 0049779	L-IVC-PUBK-080-K-1-DSN ID: 0049780	80	30	108	36	13	100
L-IVC-PUBK-100-K-1 ID: 0049781	L-IVC-PUBK-100-K-1-DSN ID: 0049782	100	30	128	36	13	150
L-IVC-PUBK-125-K-1 ID: 0049783	L-IVC-PUBK-125-K-1-DSN ID: 0049784	125	35	155	40	13	200



## Elastik-Polyurethan // Edelstahl-Standardserie IVC //



„Psst, das ist unsere leiseste Serie“



### Radserie EPSK-VA

- Radkörper aus Polyamid 6 mit Kugellager aus Edelstahl
- Lauffläche aus elastischem Polyurethan, honigfarben, ca. 78° Shore A
- ballige Kugellagerschutzkappe
- Optik für den Medizinbereich

### Eigenschaften

- geräuscharmer Lauf, vibrationsdämpfend

### Gehäuseserie IV/IVC

- Standard-Edelstahlgehäuse
- Gabelkopf mit 2-facher Kugellagerung
- sämtliche Gehäuseteile, einschließlich Achsschraube sind rostbeständig



### Böden



Räder	Rad-Ø mm	Radbreite mm	Achsloch-Ø mm	Nabenlänge mm	Tragfähigkeit kg
EPSK-080-30-40-K08-VA Ident-Nr.: 0033630	80	30	8	40	80
EPSK-100-30-40-K08-VA Ident-Nr.: 0033631	100	30	8	40	120
EPSK-125-35-44-K08-VA Ident-Nr.: 0033632	125	35	8	44	130



Lenkrollen	Lenkrollen Doppelstopp	Bockrollen	Rad-Ø mm	Radbreite mm	Bauhöhe mm	Ausladung Lenkrolle mm	Plattengröße mm	Lochabstand mm	Schraublochbohrung mm	Tragfähigkeit kg
L-IVC-EPSK-080-K-3 ID: 0049886	L-IVC-EPSK-080-K-3-DSN ID: 0049887	B-IVC-EPSK-080-K ID: 0049888	80	30	108	36	96 x 80	80 x 60	9	80
L-IVC-EPSK-100-K-3 ID: 0049889	L-IVC-EPSK-100-K-3-DSN ID: 0049890	B-IVC-EPSK-100-K ID: 0049891	100	30	128	36	96 x 80	80 x 60	9	120
L-IVC-EPSK-125-K-3 ID: 0049892	L-IVC-EPSK-125-K-3-DSN ID: 0049893	B-IVC-EPSK-125-K ID: 0049894	125	35	155	40	96 x 80	80 x 60	9	130



Lenkrollen	Lenkrollen Doppelstopp	Rad-Ø mm	Radbreite mm	Bauhöhe mm	Ausladung Lenkrolle mm	Rückenloch-Ø mm	Tragfähigkeit kg
L-IVC-EPSK-080-K-1 ID: 0049895	L-IVC-EPSK-080-K-1-DSN ID: 0049896	80	30	108	36	13	80
L-IVC-EPSK-100-K-1 ID: 0049897	L-IVC-EPSK-100-K-1-DSN ID: 0049898	100	30	128	36	13	120
L-IVC-EPSK-125-K-1 ID: 0049899	L-IVC-EPSK-125-K-1-DSN ID: 0049900	125	35	155	40	13	130

## Polypropylen // Edelstahl-Standardserie IV und IVC // bis 200 kg

### Böden



### Radserie PPBL-VA

- Radkörper aus Polypropylen mit Edelstahl-Kugellager
- ballige Kugellagerschutzkappe

### Eigenschaften

- hohe chemische Beständigkeit, lange Lebensdauer, leichter Lauf auf glatten Böden, geringer Rollwiderstand

### Gehäuseserie IV/IVC

- Standard-Edelstahlgehäuse
- Gabelkopf mit 2-facher Kugellagerung
- sämtliche Gehäuseteile, einschließlich Achsschraube sind rostbeständig



Räder	Rad-Ø mm	Radbreite mm	Achsloch-Ø mm	Nabenlänge mm	Tragfähigkeit kg
PPBL-080-30-40-K08-VA Ident-Nr.: 0024981	80	30	8	40	150
PPBL-100-30-40-K08-VA Ident-Nr.: 0024982	100	30	8	40	180
PPBL-125-35-44-K08-VA Ident-Nr.: 0029627	125	35	8	44	210



Lenkrollen	Lenkrollen Doppelstopp	Bockrollen	Rad-Ø mm	Radbreite mm	Bauhöhe mm	Ausladung Lenkrolle mm	Plattengröße mm	Lochabstand mm	Schraublochbohrung mm	Tragfähigkeit kg
L-IVC-PPBL-080-K-3 ID: 0049856	L-IVC-PPBL-080-K-3-DSN ID: 0049857	B-IVC-PPBL-080-K ID: 0049858	80	30	108	36	96 x 80	80 x 60	9	150
L-IVC-PPBL-100-K-3 ID: 0049859	L-IVC-PPBL-100-K-3-DSN ID: 0049860	B-IVC-PPBL-100-K ID: 0049861	100	30	128	36	96 x 80	80 x 60	9	180
L-IVC-PPBL-125-K-3 ID: 0049862	L-IVC-PPBL-125-K-3-DSN ID: 0049863	B-IVC-PPBL-125-K ID: 0049864	125	35	155	40	96 x 80	80 x 60	9	200



Lenkrollen	Lenkrollen Doppelstopp	Rad-Ø mm	Radbreite mm	Bauhöhe mm	Ausladung Lenkrolle mm	Rückenloch-Ø mm	Tragfähigkeit kg
L-IVC-PPBL-080-K-1 ID: 0049865	L-IVC-PPBL-080-K-1-DSN ID: 0049866	80	30	108	36	13	150
L-IVC-PPBL-100-K-1 ID: 0049867	L-IVC-PPBL-100-K-1-DSN ID: 0049868	100	30	128	36	13	180
L-IVC-PPBL-125-K-1 ID: 0049869	L-IVC-PPBL-125-K-1-DSN ID: 0049870	125	35	155	40	13	200



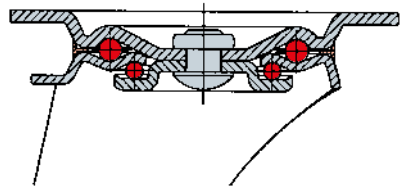

**Gehäuseserie IV/IVC**

- Standard-Edelstahlgehäuse
- Gabelkopf mit 2-facher Kugellagerung
- sämtliche Gehäuseteile einschließlich Achsschraube sind rostbeständig



**Radserie PALB, PALZ**

- Radkörper aus Polyamid 6 mit Rollenlager
- Polyamid 6 kann Feuchtigkeit aufnehmen und abgeben
- PALB mit balliger Lauffläche



Lenkrollen	Lenkrollen Doppelstopp	Bockrollen	Rad-Ø mm	Radbreite mm	Bauhöhe mm	Ausladung Lenkrolle mm	Plattengröße mm	Lochabstand mm	Schraublochbohrung mm	Tragfähigkeit kg
L-IVC-PALB-080-G-3 ID: 0049785	L-IVC-PALB-080-G-3-DSN ID: 0049786	B-IVC-PALB-080-G ID: 0049787	80	33	108	36	96 x 80	80 x 60	8	150
L-IVC-PALB-100-G-3 ID: 0049788	L-IVC-PALB-100-G-3-DSN ID: 0049789	B-IVC-PALB-100-G ID: 0049790	100	35	128	36	96 x 80	80 x 60	8	200
L-IVC-PALB-125-G-3 ID: 0049791	L-IVC-PALB-125-G-3-DSN ID: 0049792	B-IVC-PALB-125-G ID: 0049793	125	35	155	40	96 x 80	80 x 60	10	200
L-IV-PALB-125-G-3-GP ID: 0022214	L-IV-PALB-125-G-3-DSN-GP ID: 0022208	B-IV-PALB-125-G-GP ID: 0023288	125	36	160	47	135 x 110	105 x 80	10.5	250



Lenkrollen	Lenkrollen Doppelstopp	Rad-Ø mm	Radbreite mm	Bauhöhe mm	Ausladung Lenkrolle mm	Rückenloch-Ø mm	Tragfähigkeit kg
L-IVC-PALB-080-G-1 ID: 0049794	L-IVC-PALB-080-G-1-DSN ID: 0049795	80	33	108	36	13	150
L-IVC-PALB-100-G-1 ID: 0049796	L-IVC-PALB-100-G-1-DSN ID: 0049797	100	35	128	36	13	200
L-IVC-PALB-125-G-1 ID: 0049798	L-IVC-PALB-125-G-1-DSN ID: 0049799	125	35	155	36	13	200

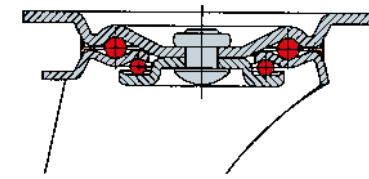

**Gehäuseserie IV**

- Standard-Edelstahlgehäuse
- Gabelkopf mit 2-facher Kugellagerung
- sämtliche Gehäuseteile einschließlich Achsschraube sind rostbeständig

**Radserie PALB, PALZ**

- Radkörper aus Polyamid 6 mit Gleitlager
- Polyamid 6 kann Feuchtigkeit aufnehmen und abgeben
- PALB mit balliger Lauffläche



Lenkrollen	Lenkrollen Doppelstopp	Bockrollen	Rad-Ø mm	Radbreite mm	Bauhöhe mm	Ausladung Lenkrolle mm	Plattengröße mm	Lochabstand mm	Schraublochbohrung mm	Tragfähigkeit kg
L-IVC-PALB-080-G-3 ID: 0049785	L-IVC-PALB-080-G-3-DSN ID: 0049786	B-IVC-PALB-080-G ID: 0049787	80	33	108	36	96 x 80	80 x 60	8	150
L-IVC-PALB-100-G-3 ID: 0049788	L-IVC-PALB-100-G-3-DSN ID: 0049789	B-IVC-PALB-100-G ID: 0049790	100	35	128	36	96 x 80	80 x 60	8	200
L-IVC-PALB-125-G-3 ID: 0049791	L-IVC-PALB-125-G-3-DSN ID: 0049792	B-IVC-PALB-125-G ID: 0049793	125	35	155	40	96 x 80	80 x 60	10	200
L-IV-PALB-125-G-3-GP ID: 0022214	L-IV-PALB-125-G-3-DSN-GP ID: 0022208	B-IV-PALB-125-G-GP ID: 0023288	125	36	160	47	135 x 110	105 x 80	10.5	250



Lenkrollen	Lenkrollen Doppelstopp	Rad-Ø mm	Radbreite mm	Bauhöhe mm	Ausladung Lenkrolle mm	Rückenloch-Ø mm	Tragfähigkeit kg
L-IVC-PALB-080-G-1 ID: 0049794	L-IVC-PALB-080-G-1-DSN ID: 0049795	80	33	108	36	13	150
L-IVC-PALB-100-G-1 ID: 0049796	L-IVC-PALB-100-G-1-DSN ID: 0049797	100	35	128	36	13	200
L-IVC-PALB-125-G-1 ID: 0049798	L-IVC-PALB-125-G-1-DSN ID: 0049799	125	35	155	36	13	200





MV Gehäuse

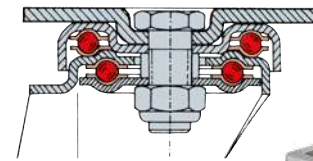

HV Gehäuse

**Rollenserie MV und HV**

- extra schwere Edelstahlgehäuse
- Gabelkopf mit 2-facher Kugellagerung
- sämtliche Gehäuseteile einschließlich Achsschraube sind rostbeständig
- alle Räder mit Edelstahl-Kugellager



**Böden**



**Radserie PUBK-VA**

- Radkörper aus Polyamid 6 mit Edelstahl-Kugellager
- Lauffläche aus Polyurethan, blau, ca. 95° Shore A, leicht gewölbt, dadurch sehr leicht manövrierbar
- ballige Kugellagerschutzkappe

**Eigenschaften**

- hohe Tragfähigkeit
- geringer Abrieb, spurlos
- geringer Rollwiderstand
- hohe chemische Beständigkeit, öl- und fettbeständig
- schnittfest gegen Metallspäne

**i** „Polyurethan-Leichtlaufserie, Rad mit einem Edelstahl-Kugellager, gekapselt mit 2 kleinen Kappen, hoher Reinigungskomfort, keine versteckten Bereiche“



Lenkrollen (Edelstahl-Kugellager)	Lenkrollen Doppelstopp (Edelstahl-Kugellager)	Bockrollen (Edelstahl-Kugellager)	Rad-Ø mm	Rad- breite mm	Bau- höhe mm	Aus- ladung Lenk- rolle mm	Platten- größe mm	Loch- abstand mm	Schraub- loch- bohrung mm	Trag- fähig- keit kg
L-MV-PAM-080-K-3 ID: 0029854	L-MV-PAM-080-K-3-DSN ID: 0029859	B-MV-PAM-080-K ID: 0029864	80	35	108	47	100 x 84	80 x 60	9	200
L-MV-PAM-100-K-3 ID: 0029855	L-MV-PAM-100-K-3-DSN ID: 0029860	B-MV-PAM-100-K ID: 0029865	100	35	128	47	100 x 84	80 x 60	9	300
L-MV-PAM-125-K-3 ID: 0029856	L-MV-PAM-125-K-3-DSN ID: 0029861	B-MV-PAM-125-K ID: 0029866	125	40	156	51	100 x 84	80 x 60	9	300



Lenkrollen (Edelstahl-Kugellager)	Lenkrollen Doppelstopp (Edelstahl-Kugellager)	Bockrollen (Edelstahl-Kugellager)	Rad-Ø mm	Rad- breite mm	Bau- höhe mm	Aus- ladung Lenk- rolle mm	Platten- größe mm	Loch- abstand mm	Schraub- loch- bohrung mm	Trag- fähig- keit kg
L-HV-PAM-125-K-3 ID: 0033867	L-HV-PAM-125-K-3-DSV ID: 0033870	B-HV-PAM-125-K ID: 0033873	125	40	178	45	140 x 110	105 x 80	12	400

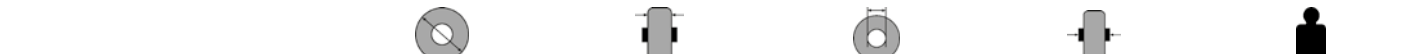

Räder (Edelstahl-Kugellager)	Rad-Ø mm	Radbreite mm	Achsloch-Ø mm	Nabenlänge mm	Tragfähigkeit kg
PUBK-080-30-40-K08-VA Ident-Nr.: 0024984	80	30	8	40	100
PUBK-100-30-40-K08-VA Ident-Nr.: 0024985	100	30	8	40	150
PUBK-125-35-44-K08-VA Ident-Nr.: 0029628	125	35	8	44	200



Lenkrollen (Edelstahl-Kugellager)	Lenkrollen Doppelstopp (Edelstahl-Kugellager)	Bockrollen (Edelstahl-Kugellager)	Rad-Ø mm	Rad- breite mm	Bau- höhe mm	Aus- ladung Lenk- rolle mm	Platten- größe mm	Loch- abstand mm	Schraub- loch- bohrung mm	Trag- fähig- keit kg
L-IVC-PUBK-080-K-3 ID: 0049769	L-IVC-PUBK-080-K-3-DSN ID: 0049770	B-IVC-PUBK-080-K ID: 0049771	80	30	108	36	96 x 80	80 x 60	9	100
L-IVC-PUBK-100-K-3 ID: 0049772	L-IVC-PUBK-100-K-3-DSN ID: 0049773	B-IVC-PUBK-100-K ID: 0049774	100	30	128	36	96 x 80	80 x 60	9	150
L-IVC-PUBK-125-K-3 ID: 0049775	L-IVC-PUBK-125-K-3-DSN ID: 0034659	B-IVC-PUBK-125-K ID: 0049777	125	35	155	40	96 x 80	80 x 60	9	200



Lenkrollen (Edelstahl-Kugellager)	Lenkrollen Doppelstopp (Edelstahl-Kugellager)	Rad-Ø mm	Radbreite mm	Bauhöhe mm	Ausladung Lenkrolle mm	Rückenloch-Ø mm	Tragfähigkeit kg
L-IVC-PUBK-080-K-1 ID: 0049779	L-IVC-PUBK-080-K-1-DSN ID: 0049780	80	30	108	36	13	100
L-IVC-PUBK-100-K-1 ID: 0049781	L-IVC-PUBK-100-K-1-DSN ID: 0049782	100	30	128	36	13	150
L-IVC-PUBK-125-K-1 ID: 0049783	L-IVC-PUBK-125-K-1-DSN ID: 0049784	125	35	155	40	13	200

#### Gehäuseserie IV/IVC

- Standard-Edelstahlgehäuse
- Gabelkopf mit 2-facher Kugellagerung
- sämtliche Gehäuseteile einschließlich Achsschraube sind aus rostfreiem Edstahl



#### Böden



#### Unser Super-Lebensmittelrad

Es zeichnet sich besonders durch eine hohe Laufruhe aus, die durch den seitlichen Anspritzpunkt erreicht wird, wodurch auch Bandagenlösungen der Geschichte angehören.

Das massive Edelstahlgehäuse verfügt über einen Gehäuse-dichtring aus PEHF, dieser wurde für die hohen Anforderungen im Lebensmittelbereich optimiert und hält damit problemlos Temperaturen bis zu 120°C stand.

#### Radserie EPUK

- Radkörper aus Elastik-Polyurethan mit Nabenfadenschutz
- Laufbelag RAL5005 (signalblau), ca. 80° Shore A
- mit Edelstahl-Kugellager
- mit Innenspannbuchse

#### Gehäuseserie MV

- mit massivem Edelstahlgehäuse
- Gehäusedichtring für Temperaturen bis 120°C



**i** „Mit Spritzschutz im Lagerbereich“

Räder (Edelstahl-Kugellager)	Rad-Ø mm	Radbreite mm	Achsloch-Ø mm	Nabenlänge mm	Tragfähigkeit kg
EPUK-160-45-64-K12-VA-NF-RAL5005 Ident-Nr.: 0053366	160	45	12	64	300

Lenkrollen (Edelstahl-Kugellager)	Lenkrollen gebremst (Edelstahl-Kugellager)	Bockrollen (Edelstahl-Kugellager)	Rad-Ø mm	Rad- breite mm	Bau- höhe mm	Aus- ladung Lenk- rolle mm	Platten- größe mm	Loch- abstand mm	Schraub- loch- bohrung mm	Trag- fähig- keit kg
L-MV-EPUK-160-K-3- RAL5005 ID: 0053367	auf Anfrage	B-MV-EPUK-160-K-3- RAL5005 ID: 0053368	160	45	195	60	132x110	105x80	12	300



## Logistik-/Transportrollen

Um Ihre Backwaren sicher und vor allem leise zu transportieren, braucht man spezielle Rollen, die auf diese Bedürfnisse zugeschnitten sind. Unsere Transportrollen erfüllen diese Standards und mehr! Sie sind geräuscharm, ergonomisch und das Beste daran: Sie sind günstig und verschleißarm!



**METALIKA**  
KOMPONENTE ZA INDUSTRIJO KACIN





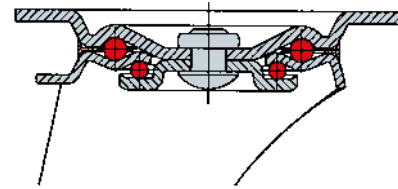

**Gehäuseserie IL**

- Standard-Stahlblechgehäuse, verzinkt
- Gabelkopf mit 2-facher Kugellagerung
- Abdichtung mit integriertem Kugelabstandhalter

**Radserie STPK**

- Radkörper aus Polypropylen mit Rollenlager
- Lauffläche aus geruchsneutralem thermoplastischen Gummi, grau, ca. 85° Shore A
- sehr gute Dämpfung

**i** „Graue Rollen – günstig wie nie.“



Lenkrollen	Lenkrollen Doppelstopp	Bockrollen	Rad-Ø mm	Radbreite mm	Bauhöhe mm	Ausladung Lenkrolle mm	Plattengröße mm	Lochabstand mm	Loch-Ø mm	Tragfähigkeit kg
L-IL-STPK-080-R-3-grau ID: 0047722	L-IL-STPK-080-R-3-DSN-grau ID: 0047724	B-IL-STPK-080-R-grau ID: 0047726	80	32	100	36	105 x 80	80 x 60	9	50
L-IL-STPK-100-R-3-grau ID: 0047723	L-IL-STPK-100-R-3-DSN-grau ID: 0047725	B-IL-STPK-100-R-grau ID: 0047727	100	32	125	36	105 x 80	80 x 60	9	70
L-IL-STPK-125-R-3-grau ID: 0044018	L-IL-STPK-125-R-3-DSN-grau ID: 0043865	B-IL-STPK-125-R-grau ID: 0044020	125	35	155	36	105 x 80	80 x 60	9	100
L-IL-STPK-160-R-3-grau ID: 0046236	L-IL-STPK-160-R-3-DSN-grau ID: 0046237	B-IL-STPK-160-R-grau ID: 0046238	160	40	190	52	135 x 110	105 x 80	11	120
L-IL-STPK-200-R-3-grau Ident-Nr.: 0043988	L-IL-STPK-200-R-3-DSN-grau Ident-Nr.: 0043989	B-IL-STPK-200-R-grau Ident-Nr.: 0043992	200	48	235	54	135 x 110	105 x 80	11	205

**i** „Auf Wunsch auch in Schwarz erhältlich, jedoch im Gegensatz zu Vollgummi auch in Schwarz spurlos!“

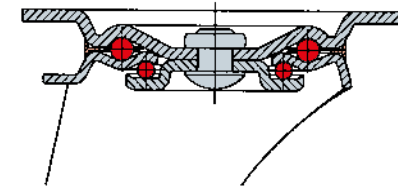

**Gehäuseserie IK, IL**

- Standard-Stahlblechgehäuse, verzinkt
- Gabelkopf mit 2-facher Kugellagerung
- Abdichtung mit integriertem Kugelabstandhalter

**Radserie EGK**

- Radkörper aus Kunststoff mit Rollenlager
- Lauffläche aus Elastik-Vollgummi, blau, ca. 65° Shore A



Lenkrollen	Lenkrollen Doppelstopp	Bockrollen	Rad-Ø mm	Radbreite mm	Bauhöhe mm	Ausladung Lenkrolle mm	Plattengröße mm	Lochabstand mm	Loch-Ø mm	Tragfähigkeit kg
L-IL-EGK-080-R-3 ID: 0029181	L-IL-EGK-080-R-3-DSN ID: 0029186	B-IL-EGK-080-R ID: 0029641	80	35	100	36	105 x 80	80 x 60	9	100
L-IL-EGK-100-R-3 ID: 0029182	L-IL-EGK-100-R-3-DSN ID: 0029187	B-IL-EGK-100-R ID: 0029642	100	36	125	36	105 x 80	80 x 60	9	125
L-IL-EGK-100-R-3-GP ID: 0052786	L-IL-EGK-100-R-3-DSN-GP ID: 0046831	B-IL-EGK-100-R-GP ID: 0043103	100	36	128	46	135 x 110	105 x 80	11	125
L-IL-EGK-125-R-3 ID: 0029183	L-IL-EGK-125-R-3-DSN ID: 0029188	B-IL-EGK-125-R ID: 0029643	125	36	155	36	105 x 80	80 x 60	9	200
L-IL-EGK-125-R-3-GP ID: 0039952	L-IL-EGK-125-R-3-DSN-GP ID: 0039951	B-IL-EGK-125-R-GP ID: 0035488	125	36	155	48	135 x 110	105 x 80	11	200



Lenkrollen	Lenkrollen Doppelstopp	Rad-Ø mm	Radbreite mm	Bauhöhe mm	Ausladung Lenkrolle mm	Rückenloch-Ø mm	Tragfähigkeit kg
L-IL-EGK-080-R-1 ID: 0029646	L-IL-EGK-080-R-1-DSN ID: 0029651	80	35	103	36	12	100
L-IL-EGK-100-R-1 ID: 0029647	L-IL-EGK-100-R-1-DSN ID: 0029652	100	36	125	38	12	125
L-IL-EGK-125-R-1 ID: 0029648	L-IL-EGK-125-R-1-DSN ID: 0029653	125	36	155	38	12	200



Fußschutz



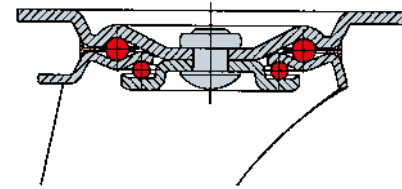

**Gehäuseserie IL**

- Standard-Stahlblechgehäuse, verzinkt
- Gabelkopf mit 2-facher Kugellagerung
- Abdichtung mit integriertem Kugelabstandhalter

**Radserie EGA**

- Radkörper aus Aluminium-Druckguss mit Kugellager
- Lauffläche aus Elastik-Vollgummi, schwarz, ca. 65° Shore A



Lenkrollen	Lenkrollen Doppelstopp	Bockrollen	Rad-Ø mm	Radbreite mm	Bauhöhe mm	Ausladung Lenkrolle mm	Plattengröße mm	Lochabstand mm	Loch-Ø mm	Tragfähigkeit kg
L-IL-EGA-080-K-3 ID: 0029656	L-IL-EGA-080-K-3-DSN ID: 0029681	B-IL-EGA-080-K ID: 0029687	80	38	100	36	105 x 80	80 x 60	9	120
L-IL-EGA-100-K-3 ID: 0029657	L-IL-EGA-100-K-3-DSN ID: 0029682	B-IL-EGA-100-K ID: 0029688	100	40	125	36	105 x 80	80 x 60	9	180
L-IK-EGA-100-K-3-GP ID: 0044578	L-IK-EGA-100-K-3-DSN-GP ID: 0040512	B-IK-EGA-100-K-GP ID: 0016465	100	40	128	46	135 x 110	105 x 80	11	180
L-IL-EGA-125-K-3 ID: 0029658	L-IL-EGA-125-K-3-DSN ID: 0029683	B-IL-EGA-125-K ID: 0029689	125	40	155	36	105 x 80	80 x 60	9	200
L-IK-EGA-125-K-3-GP ID: 0036067	L-IK-EGA-125-K-3-DSN-GP ID: 0036069	B-IK-EGA-125-K-GP ID: 0040513	125	40	155	48	135 x 110	105 x 80	11	200
L-IL-EGA-160-K-3 ID: 0029678	L-IL-EGA-160-K-3-DSN ID: 0029684	B-IL-EGA-160-K ID: 0029690	160	50	190	52	135 x 110	105 x 80	11	300
L-IL-EGA-200-K-3 ID: 0029679	L-IL-EGA-200-K-3-DSN ID: 0029685	B-IL-EGA-200-K ID: 0029691	200	50	235	54	135 x 110	105 x 80	11	400
L-IS-EGA-250-K-3 ID: 0029680	L-IS-EGA-250-K-3-DSV ID: 0029686	B-IS-EGA-250-K ID: 0029692	250	50	290	66	135 x 110	105 x 80	11	400

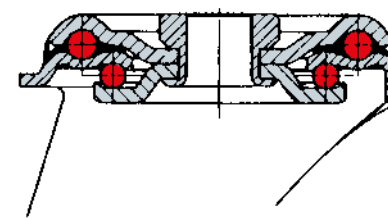

**Gehäuseserie IL**

- Standard-Stahlblechgehäuse, verzinkt
- Gabelkopf mit 2-facher Kugellagerung
- Abdichtung mit integriertem Kugelabstandhalter

**Radserie EGA**

- Radkörper aus Aluminium-Druckguss mit Kugellager
- Lauffläche aus Elastik-Vollgummi, schwarz, ca. 65° Shore A



Lenkrollen	Lenkrollen Doppelstopp	Rad-Ø mm	Radbreite mm	Bauhöhe mm	Ausladung Lenkrolle mm	Rückenloch-Ø mm	Tragfähigkeit kg
L-IL-EGA-080-K-1 ID: 0029693	L-IL-EGA-080-K-1-DSN ID: 0029698	80	38	103	36	12	120
L-IL-EGA-100-K-1 ID: 0029694	L-IL-EGA-100-K-1-DSN ID: 0029699	100	40	125	38	12	180
L-IL-EGA-125-K-1 ID: 0029695	L-IL-EGA-125-K-1-DSN ID: 0029700	125	40	155	38	12	200
L-IL-EGA-160-K-1 ID: 0029696	L-IL-EGA-160-K-1-DSN ID: 0029701	160	50	190	52	12	300
L-IL-EGA-200-K-1 ID: 0029697	L-IL-EGA-200-K-1-DSN ID: 0029702	200	50	235	54	12	400



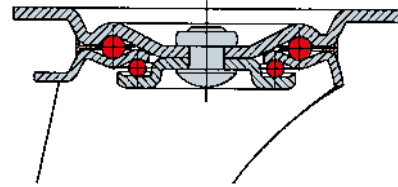

**Gehäuseserie IL**

- Standard-Stahlblechgehäuse, verzinkt
- Gabelkopf mit 2-facher Kugellagerung
- Abdichtung mit integriertem Kugelabstandhalter

**Radserie PUBK**

- Radkörper aus Polyamid 6 mit Kugellager
- Lauffläche aus Polyurethan, blau, ca. 95° Shore A, leicht gewölbt, dadurch sehr leicht manövrierbar
- mit Fadenschutzscheiben zum Schutz des Kugellagers vor Staub und Schmutz

*i* „Fußschutz auf Anfrage“



Rad-Ø mm	Radbreite mm	Bauhöhe mm	Ausladung Lenkrolle mm	Plattengröße mm	Lochabstand mm	Loch-Ø mm	Tragfähigkeit kg
----------	--------------	------------	------------------------	-----------------	----------------	-----------	------------------

Lenkrollen	Lenkrollen Doppelstopp	Bockrollen
L-IL-PUBK-080-K-3 ID: 0029465	L-IL-PUBK-080-K-3-DSN ID: 0029470	B-IL-PUBK-080-K ID: 0029475
L-IL-PUBK-100-K-3 ID: 0029466	L-IL-PUBK-100-K-3-DSN ID: 0029471	B-IL-PUBK-100-K ID: 0029476
L-IL-PUBK-125-K-3 ID: 0029467	L-IL-PUBK-125-K-3-DSN ID: 0029472	B-IL-PUBK-125-K ID: 0029477



Rad-Ø mm	Radbreite mm	Bauhöhe mm	Ausladung Lenkrolle mm	Rückenloch-Ø mm	Tragfähigkeit kg
----------	--------------	------------	------------------------	-----------------	------------------

Lenkrollen	Lenkrollen Doppelstopp
L-IL-PUBK-080-K-1 ID: 0029480	L-IL-PUBK-080-K-1-DSN ID: 0029485
L-IL-PUBK-100-K-1 ID: 0029481	L-IL-PUBK-100-K-1-DSN ID: 0029486
L-IL-PUBK-125-K-1 ID: 0029482	L-IL-PUBK-125-K-1-DSN ID: 0029487







**i** „Günstige Rollen mit Gleitlager“

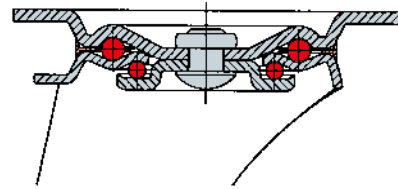

**Gehäuseserie IL**

- Standard-Stahlblechgehäuse, verzinkt
- Gabelkopf mit 2-facher Kugellagerung
- Abdichtung mit integriertem Kugelabstandhalter

**Radserie PALB**

- Radkörper aus Polyamid 6
- bruchsicher bei hoher Belastung, geringer Rollwiderstand
- gewölbte Lauffläche
- Polyamid 6 kann Feuchtigkeit aufnehmen und abgeben
- alle Rollen auch im Durchmesser 150 und 200 mm erhältlich

**Eigenschaften**

- sehr wendig aufgrund stark gewölbter Lauffläche



Lenkrollen	Lenkrollen mit Platte gebremst	Bockrollen	Rad-Ø mm	Radbreite mm	Bauhöhe mm	Ausladung Lenkrolle mm	Platten-größe mm	Loch-abstand mm	Loch-Ø mm	Trag-fähig-keit kg
L-IL-PALB-080-G-3 ID: 0033821	L-IL-PALB-080-G-3-DSN ID: 0033828	B-IL-PALB-080-G ID: 0033833	80	33	100	36	105 x 80	80 x 60	9	150
L-IL-PALB-100-G-3 ID: 0033822	L-IL-PALB-100-G-3-DSN ID: 0033829	B-IL-PALB-100-G ID: 0033834	100	35	125	36	105 x 80	80 x 60	9	200
L-IL-PALB-125-G-3 ID: 0033823	L-IL-PALB-125-G-3-DSN ID: 0033830	B-IL-PALB-125-G ID: 0033835	125	36	155	36	105 x 850	80 x 60	9	200



Lenkrollen mit Rückenloch	Lenkrollen mit Rückenloch gebremst	Rad-Ø mm	Radbreite mm	Bauhöhe mm	Ausladung Lenkrolle mm	Rückenloch-Ø mm	Tragfähigkeit kg
L-IL-PALB-080-G-1 ID: 0033782	L-IL-PALB-080-G-1-DSN ID: 0033805	80	30	108	36	12	130
L-IL-PALB-100-G-1 ID: 0033783	L-IL-PALB-100-G-1-DSN ID: 0033806	100	35	128	36	12	130
L-IL-PALB-125-G-1 ID: 0033784	L-IL-PALB-125-G-1-DSN ID: 0033807	125	35	155	36	12	130

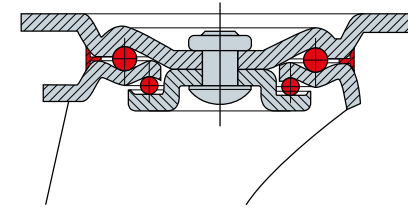

**Gehäuseserie IM**

- schwere Stahlblechgehäuse, verzinkt
- Gabelkopf mit 2-facher Kugellagerung

**Radserie PAM**

- Radkörper aus Polyamid 6 mit Kugellager
- Polyamid 6 kann Feuchtigkeit aufnehmen und abgeben



Lenkrollen	Lenkrollen Doppelstopp	Bockrollen	Rad-Ø mm	Radbreite mm	Bauhöhe mm	Ausladung Lenkrolle mm	Platten-größe mm	Loch-abstand mm	Loch-Ø mm	Trag-fähig-keit kg
L-IM-PAM-080-K-3 ID: 0021071	L-IM-PAM-080-K-3-DSN ID: 0021077	B-IM-PAM-080-K ID: 0021083	80	35	108	40	105 x 80	80 x 60	8,5	200
L-IM-PAM-100-K-3 ID: 0021072	L-IM-PAM-100-K-3-DSN ID: 0021078	B-IM-PAM-100-K ID: 0021084	100	35	128	40	105 x 80	80 x 60	8,5	300
L-IM-PAM-125-K-3 ID: 0021073	L-IM-PAM-125-K-3-DSN ID: 0021079	B-IM-PAM-125-K ID: 0021085	125	40	155	40	105 x 80	80 x 60	8,5	350
L-IM-PAM-150-K-3 ID: 0021074	L-IM-PAM-150-K-3-DSN ID: 0021080	B-IM-PAM-150-K ID: 0021086	150	45	195	56	135 x 110	105 x 80	10,5	500
L-IM-PAM-200-K-3 ID: 0021075	L-IM-PAM-200-K-3-DSN ID: 0021081	B-IM-PAM-200-K ID: 0021087	200	50	245	56	135 x 110	105 x 80	10,5	500
L-IM-PAM-250-K-3 ID: 0023349	L-IM-PAM-250-K-3-DSV ID: 0023352	B-IM-PAM-250-K ID: 0023355	250	60	297	67	135 x 110	105 x 80	10,5	700



3-DSV  
(Platte+Vorlauf)



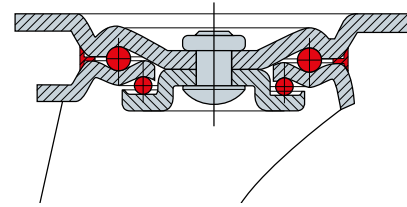

**Gehäuseserie IM**

- schwere Stahlblechgehäuse, verzinkt
- Gabelkopf mit 2-facher Kugellagerung

**Radserie PUZK**

- Radkörper aus Polyamid 6 mit Kugellager
- Lauffläche aus Polyurethan, ca. 95° Shore A



Lenkrollen	Lenkrollen Doppelstopp	Bockrollen	Rad-Ø mm	Radbreite mm	Bauhöhe mm	Ausladung Lenkrolle mm	Plattengröße mm	Lochabstand mm	Loch-Ø mm	Tragfähigkeit kg
L-IM-PUZK-080-K-3 ID: 0021242	L-IM-PUZK-080-K-3-DSN ID: 0021248	B-IM-PUZK-080-K ID: 0021254	80	35	108	40	105 x 80	80 x 60	8,5	150
L-IM-PUZK-100-K-3 ID: 0021243	L-IM-PUZK-100-K-3-DSN ID: 0021249	B-IM-PUZK-100-K ID: 0021255	100	35	128	40	105 x 80	80 x 60	8,5	200
L-IM-PUZK-125-K-3 ID: 0021244	L-IM-PUZK-125-K-3-DSN ID: 0021250	B-IM-PUZK-125-K ID: 0021256	125	40	155	40	105 x 80	80 x 60	8,5	250



3-DSV  
(Platte+Vorlauf)

**Was viele nicht wissen:**

Dort wo sich ständig etwas bewegt, schleift oder gleitet wie bei Förderbändern, kann es zu elektrischen Aufladungen kommen.

Abhilfe schaffen hier elektrisch leitfähige Rollen, die solche Aufladungen verhindern. TORWEGGE hat für alle Anwendungen etwas im Sortiment.





**Thermoplast elektrisch leitfähig // Standardgehäuse IL // bis 110 kg**

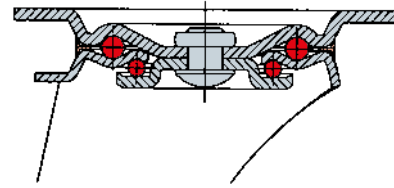

**Gehäuseserie IL**

- Stahlblechgehäuse, verzinkt
- Gabelkopf mit 2-facher Kugellagerung
- Abdichtung mit integriertem Kugelabstandhalter
- Ableitungswiderstand beträgt  $< 10.000 \Omega$



Lenkrollen	Lenkrollen Doppelstopp	Bockrollen	Rad-Ø mm	Radbreite mm	Bauhöhe mm	Ausladung Lenkrolle mm	Platten-größe mm	Loch-abstand mm	Schraub-loch-bohrung mm	Trag-fähig-keit kg
L-IL-TPBK-080-K-3-EC ID: 0034075	L-IL-TPBK-080-K-3-DSN-EC ID: 0034076	B-IL-TPBK-080-K-3-EC ID: 0034077	80	30	100	36	105 x 80	80 x 60	9	80
L-IL-TPBK-100-K-3-EC ID: 0034078	L-IL-TPBK-100-K-3-DSN-EC ID: 0034079	B-IL-TPBK-100-K-3-EC ID: 0034080	100	30	125	36	105 x 80	80 x 60	9	90
L-IL-TPBK-125-K-3-EC ID: 0034081	L-IL-TPBK-125-K-3-DSN-EC ID: 0034082	B-IL-TPBK-125-K-3-EC ID: 0034083	125	35	155	36	105 x 80	80 x 60	9	110



Lenkrollen	Lenkrollen Doppelstopp	Rad-Ø mm	Radbreite mm	Bauhöhe mm	Ausladung Lenkrolle mm	Rückenloch-Ø mm	Tragfähigkeit kg
L-IL-TPBK-080-K-1-EC ID: 0035805	L-IL-TPBK-080-K-1-DSN-EC ID: 0035806	80	30	100	36	12	80
L-IL-TPBK-100-K-1-EC ID: 0036881	L-IL-TPBK-100-K-1-DSN-EC ID: 0036882	100	30	125	36	12	90
L-IL-TPBK-125-K-1-EC ID: 0035807	L-IL-TPBK-125-K-1-DSN-EC ID: 0035808	125	35	155	36	12	110

**Apparaterollen**

Kleine Dinge werden oft unterschätzt. Genau so ist es auch bei unseren Apparaterollen. Die kleinen Helfer sparen Bauhöhe und sind an Werbetafeln, leichten Regalen oder Produktionshilfen angebracht.

Diese gibt es mit Anschraubplatte oder mit Rückenlochbefestigung – mit harten oder weichen Rädern.





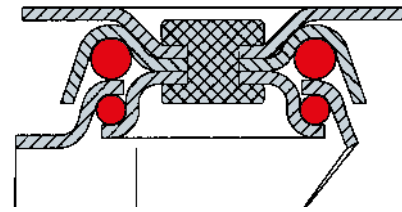

**Rollenserie AL, Polyamid, Gleitlager**

- leichte gepresste Stahlblechgehäuse, verzinkt
- Gabelkopf mit 2-facher Kugellagerung

*i* „Auch als Viererpackung erhältlich“



Lenkrollen	Lenkrollen Doppelstopp	Bockrollen	Rad-Ø mm	Radbreite mm	Bauhöhe mm	Ausladung Lenkrolle mm	Plattengröße mm	Lochbild von bis mm	Schraubloch-Ø mm	Tragfähigkeit kg
L-AL-PAA-050-G-3 ID: 0010697	L-AL-PAA-050-G-3-DSN ID: 0010721	B-AL-PAA-050-G ID: 0010747	50	18	71	21	60 x 60	38x38 bis 46x46	6	40
L-AL-PAA-075-G-3 ID: 0010708	L-AL-PAA-075-G-3-DSN ID: 0010729	B-AL-PAA-075-G ID: 0010750	75	23	101	25	60 x 60	38x38 bis 46x46	6	50
L-AL-PAA-100-G-3 ID: 0010713	L-AL-PAA-100-G-3-DSN ID: 0010734	B-AL-PAA-100-G ID: 0010752	100	23	122	32	60 x 60	38x38 bis 46x46	6	60



Lenkrollen	Lenkrollen Doppelstopp	Rad-Ø mm	Radbreite mm	Bauhöhe mm	Ausladung Lenkrolle mm	Rückenloch-Ø mm	Tragfähigkeit kg
L-AL-PAA-050-G-1 ID: 0010695	L-AL-PAA-050-G-1-DSN ID: 0010718	50	18	71	21	10,2	40
L-AL-PAA-075-G-1 ID: 0010705	L-AL-PAA-075-G-1-DSN ID: 0010726	75	23	101	25	10,2	50
L-AL-PAA-100-G-1 ID: 0010711	L-AL-PAA-100-G-1-DSN ID: 0010732	100	23	122	32	10,2	60

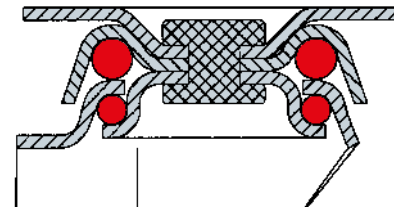

**Rollenserie AL, Thermoplast, Gleitlager**

- leichte gepresste Stahlblechgehäuse, verzinkt
- Gabelkopf mit 2-facher Kugellagerung

*i* „Auch als Viererpackung erhältlich“



Lenkrollen	Lenkrollen Doppelstopp	Bockrollen	Rad-Ø mm	Radbreite mm	Bauhöhe mm	Ausladung Lenkrolle mm	Plattengröße mm	Lochbild von-bis mm	Schraubloch-Ø mm	Tragfähigkeit kg
L-AL-TPBK-050-K-3 ID: 0010560	L-AL-TPBK-050-K-3-DSN ID: 0010657	B-AL-TPBK-050-K ID: 0010682	50	18	70	25	60 x 60	38x38 bis 46x46	6,2	40
L-AL-TPBK-075-K-3 ID: 0010640	L-AL-TPBK-075-K-3-DSN ID: 0010669	B-AL-TPBK-075-K ID: 0010689	75	25	100	25	60 x 60	38x38 bis 46x46	6,2	50
L-AL-TPBK-100-K-3 ID: 0010645	L-AL-TPBK-100-K-3-DSN ID: 0010674	B-AL-TPBK-100-K ID: 0010691	100	25	125	29	60 x 60	38x38 bis 46x46	6,2	65



Lenkrollen	Lenkrollen Doppelstopp	Rad-Ø mm	Radbreite mm	Bauhöhe mm	Ausladung Lenkrolle mm	Rückenloch-Ø mm	Tragfähigkeit kg
L-AL-TPGK-050-G-1 ID: 0010308	L-AL-TPGK-050-G-1-DSN ID: 0010333	50	18	70	25	10,5	40
L-AL-TPGK-075-G-1 ID: 0010320	L-AL-TPGK-075-G-1-DSN ID: 0010501	75	25	100	25	10,5	50
L-AL-TPGK-100-G-1 ID: 0010456	L-AL-TPGK-100-G-1-DSN ID: 0010513	100	25	125	29	10,5	65



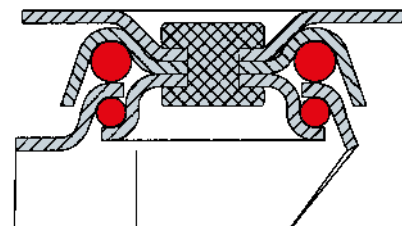

**Rollenserie AD, Thermoplast, Gleitlager**

- leichte gepresste Stahlblechgehäuse, verzinkt
- Gabelkopf mit 2-facher Kugellagerung



Lenkrollen	Lenkrollen Doppelstopp	Rad-Ø mm	Radbreite mm	Bauhöhe mm	Ausladung Lenkrolle mm	Plattengröße mm	Lochbild von-bis mm	Schraubloch-Ø mm	Tragfähigkeit kg
L-AD-TPGK-050-G-3 ID: 0010864	L-AD-TPGK-050-G-3-DSN ID: 0010936	50	18	74	24	60 x 60	38x38 bis 46x46	6,2	80
L-AD-TPGK-075-G-3 ID: 0010927	L-AD-TPGK-075-G-3-DSN ID: 0010939	75	25	102	31	60 x 60	38x38 bis 46x46	6,2	100



Lenkrollen	Lenkrollen Doppelstopp	Rad-Ø mm	Radbreite mm	Bauhöhe mm	Ausladung Lenkrolle mm	Rückenloch-Ø mm	Tragfähigkeit kg
L-AD-TPGK-050-G-1 ID: 0010862	L-AD-TPGK-050-G-1-DSN ID: 0010930	50	18	74	24	10,5	80
L-AD-TPGK-075-G-1 ID: 0010924	L-AD-TPGK-075-G-1-DSN ID: 0010941	75	25	102	31	10,5	100

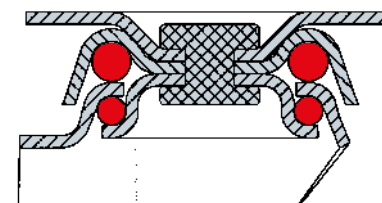

**Gehäuseserie AV**

- leichte Edelstahlgehäuse
- Gabelkopf mit 2-facher Kugellagerung
- sämtliche Gehäuseteile einschließlich Achsschraube sind rostbeständig

**Radserie PAA**

- Radkörper aus Polyamid mit Gleitlager
- Polyamid kann Feuchtigkeit aufnehmen und abgeben



Lenkrollen	Lenkrollen Doppelstopp	Bockrollen	Rad-Ø mm	Radbreite mm	Bauhöhe mm	Ausladung Lenkrolle mm	Plattengröße mm	Lochabstand mm	Schraublochbohrung mm	Tragfähigkeit kg
L-AV-PAA-050-G-3 ID: 0037707	L-AV-PAA-050-G-3-DSN ID: 0040670	B-AV-PAA-050-G ID: 0037708	50	18	70	25	60 x 60	45 x 45	6,5	40
L-AV-PAA-075-G-3 ID: 0039085	L-AV-PAA-075-G-3-DSN ID: 0039086	B-AV-PAA-075-G ID: 0040673	75	25	101	26	60 x 60	45 x 45	6,5	60



Lenkrollen	Lenkrollen Doppelstopp	Rad-Ø mm	Radbreite mm	Bauhöhe mm	Ausladung Lenkrolle mm	Rückenloch Ø mm	Tragfähigkeit kg
L-AV-PAA-050-G-1 ID: 0035327	L-AV-PAA-050-G-1-DSN ID: 0040671	50	18	70	26	12	40
L-AV-PAA-075-G-1 ID: 0035330	L-AV-PAA-075-G-1-DSN ID: 0040672	75	25	101	26	12	60





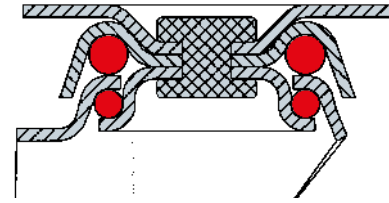

**Gehäuseserie AV**

- leichte Edelstahlgehäuse
- Gabelkopf mit 2-facher Kugellagerung
- sämtliche Gehäuseteile einschließlich Achsschraube sind rostbeständig
- Informationen zu "Chemische Beständigkeit" siehe Seite 14



**Radserie TPGK**

- Radkörper aus Polypropylen mit Gleitlager
- Lauffläche aus thermoplastischem Gummi, Grau, ca. 85° Shore A



Lenkrollen	Lenkrollen Doppelstopp	Bockrollen	Rad-Ø mm	Radbreite mm	Bauhöhe mm	Ausladung Lenkrolle mm	Plattengröße mm	Lochabstand mm	Schraublochbohrung mm	Tragfähigkeit kg
L-AV-TPGK-050-G-3 ID: 0029322	L-AV-TPGK-050-G-3-DSN ID: 0029325	B-AV-TPGK-050-G ID: 0029328	50	18	70	26	60 x 60	45 x 45	6,5	40
L-AV-TPGK-075-G-3 ID: 0029323	L-AV-TPGK-075-G-3-DSN ID: 0029326	B-AV-TPGK-075-G ID: 0029329	75	25	101	26	60 x 60	45 x 45	6,5	60
L-AV-TPGK-100-G-3 ID: 0029324	L-AV-TPGK-100-G-3-DSN ID: 0029327	B-AV-TPGK-100-G ID: 0029330	100	32	133	35	76 x 70	60 x 50	6,5	80



Lenkrollen	Lenkrollen Doppelstopp	Rad-Ø mm	Radbreite mm	Bauhöhe mm	Ausladung Lenkrolle mm	Rückenloch-Ø mm	Tragfähigkeit kg
L-AV-TPGK-050-G-1 ID: 0029316	L-AV-TPGK-050-G-1-DSN ID: 0029319	50	18	70	26	12	40
L-AV-TPGK-075-G-1 ID: 0029317	L-AV-TPGK-075-G-1-DSN ID: 0029320	75	25	101	26	12	60
L-AV-TPGK-100-G-1 ID: 0029318	L-AV-TPGK-100-G-1-DSN ID: 0029321	100	32	133	35	12	80

**Besondere Räder – Teil 1**

- Gedämpfte Räder für die Logistik und Produktion

- Harte Räder für die Produktion

TORWEGGE bietet eine Vielzahl von Rädern an, die in Maschinen, Produktionsanlagen oder Transportmitteln verbaut werden. Im Webshop oder per Kontakt mit uns können wir fast jedes am Markt übliche Rad anbieten. In unserem Webshop finden Sie ein großes Angebot an marktüblichen Rädern – oder kontaktieren Sie uns direkt, wir beraten Sie gerne!



Unsere **TORWEGGE standards** erfüllen Ihre Anforderungen nicht in vollem Maße und Sie benötigen eine maßgeschneiderte Lösung? Unser **TORWEGGE individuals** Team entwickelt gerne mit Ihnen ein passgenaues Produkt für Ihren Anwendungsfall!





## Vollgummi-Räder für den universellen Einsatz

Der Werkstoff Vollgummi eignet sich aufgrund seiner weichen und elastischen Lauffläche besonders für unebene und harte Böden. Unsere Vollgummiräder sind mit unterschiedlichen Shorehärten, Bereifungen, Radkörpern und Lagerarten lieferbar. Beim schwarzen Vollgummi kann durch Weichmacherdiffusion eine Verfärbung des Bodens stattfinden.



### Eigenschaften

- geräuscharmer Lauf
- robust
- preisgünstig
- stoßfest
- vibrationsdämpfend

### Temperaturbereich

- Vollgummi ist von  $-30\text{ °C}$  bis  $+80\text{ °C}$  einsetzbar
- bei Temperaturen über  $+30\text{ °C}$  verringert sich die Tragfähigkeit

## Polyurethanräder für mittlere bis hohe Anforderungen

Der Werkstoff Polyurethan (PU) verfügt über eine hohe Tragkraft bei geringem Abrieb und über eine hohe chemische Beständigkeit. Durch diese Eigenschaften eignet sich Polyurethan für nahezu jeden Einsatzbereich.



### Eigenschaften

- hohe Tragfähigkeit
- spurlos
- geringer Abrieb
- stoßfest
- geringer Rollwiderstand
- hohe chemische Beständigkeit
- öl- und fettbeständig
- schnittfest gegen Metallspäne

### Temperaturbereich

- Polyurethan ist von  $-20\text{ °C}$  bis  $+80\text{ °C}$  einsetzbar
- bei Temperaturen über  $+30\text{ °C}$  verringert sich die Tragfähigkeit

## Thermoplast ist eine Alternative zu Vollgummi

Thermoplast (TPE) verfügt über eine höhere Tragkraft als Vollgummi. Aufgrund der bodenschonenden grauen Bereifung bietet Thermoplast einen hohen Fahrkomfort ohne Spuren zu hinterlassen. Bei längeren Standzeiten auf empfindlichen Böden kann es durch den ölhaltigen Werkstoff zu einer Kontaktverfärbung kommen.

### Eigenschaften

- geräuscharmer Lauf
- spurlos
- höhere Tragkraft als Vollgummi
- stoßfest
- geringer Rollwiderstand



Radserie TPBK

### Temperaturbereich

- Thermoplast ist von  $-20\text{ °C}$  bis  $+60\text{ °C}$  einsetzbar
- bei Temperaturen über  $+30\text{ °C}$  verringert sich die Tragfähigkeit

## Räder & Rollen mit Luftbereifung

Der Werkstoff Gummi in Kombination mit Luftbefüllung zeichnet sich besonders auf unebenen Böden durch hohen Fahrkomfort aus. Unsere Lufträder eignen sich aufgrund der Variantenvielfalt (Raddurchmesser, Profilarten, Radkörpern und Deckenstärken) für die unterschiedlichsten Anwendungen.

### Eigenschaften

- bodenschonend
- vibrationsdämpfend
- geringer Rollwiderstand bei unebenen Böden
- in spurloser Ausführung lieferbar



Radserie LRK

### Hinweis

Die angegebenen Luftdruckwerte (bar) sind einzuhalten und regelmäßig zu kontrollieren.

### Temperaturbereich

- Gummi ist von  $-25\text{ °C}$  bis  $+50\text{ °C}$  einsetzbar
- bei Temperaturen über  $+30\text{ °C}$  verringert sich die Tragfähigkeit



### Kunststoffräder aus Polypropylen (PP) und Polyamid (PA6)

Unsere Räder aus Polypropylen und Polyamid zeichnen sich durch hohe Tragfähigkeit und leichten Lauf auf glatten Böden aus. Nachstehend die Eigenschaften der beiden Werkstoffe:



**Radserie PALB**

#### Eigenschaften PP

- hohe chemische Beständigkeit
- hohe Tragkraft
- lange Lebensdauer
- leichter Lauf auf glatten Böden
- geringer Rollwiderstand
- etwas weicher als PA6
- höhere Beständigkeit gegen Säuren und Laugen als PA6

#### Temperaturbereich

- Polypropylen ist von  $-5^{\circ}\text{C}$  bis  $+80^{\circ}\text{C}$  einsetzbar
- bei Temperaturen über  $+30^{\circ}\text{C}$  verringert sich die Tragfähigkeit



**Radserie PAM**

#### Eigenschaften PA6

- hohe chemische Beständigkeit
- hohe Tragkraft
- bruchsicher bei hoher Belastung
- lange Lebensdauer
- leichter Lauf auf glatten Böden
- geringer Rollwiderstand
- kann Feuchtigkeit aufnehmen und abgeben, dadurch sind Dimensionsschwankungen in Größe und Gewicht möglich
- hohe Beständigkeit gegen Säuren und Laugen
- bessere Temperaturbeständigkeit als PP
- höhere Tragfähigkeit als PP

#### Temperaturbereich

- Polyamid ist von  $-40^{\circ}\text{C}$  bis  $+90^{\circ}\text{C}$  einsetzbar
- bei Temperaturen über  $+30^{\circ}\text{C}$  verringert sich die Tragfähigkeit

### Gusspolyamid für höchste Belastungen

Der Werkstoff Gusspolyamid ist ein bruchfester und korrosionsbeständiger Kunststoff mit extrem hoher Tragkraft, Zug- und Druckfestigkeit. Bei druckempfindlichen Böden ist die hohe Flächenpressung zu beachten.

#### Eigenschaften

- hohe Belastbarkeit
- geringer Rollwiderstand
- robust und abriebfest
- hohe chemische Beständigkeit
- stoß- und schlagfest
- geruchlos, geschmacksfrei, hygienisch
- lange Lebensdauer
- formbeständig

#### Temperaturbereich

- Gusspolyamid ist bei  $-40^{\circ}\text{C}$  bis  $+90^{\circ}\text{C}$  einsetzbar
- bei Temperaturen über  $+30^{\circ}\text{C}$  verringert sich die Tragfähigkeit



**Radserie GPA**

**Benötigen Sie weitere Informationen  
zu unseren Rädern oder Rollen?**

**Rufen Sie uns an oder  
schreiben Sie uns.**

**Wir beraten Sie gern.**

**Tel.: + 49 521 93 4170  
info@torwegge.de**





## Besondere Räder – Teil 2

### Vulkollan-Räder und Bandagen

TORWEGGE bietet eine Vielzahl von Rädern an, die in Maschinen, Produktionsanlagen oder Transportmitteln verbaut werden. Im Webshop oder per Kontakt mit uns können wir fast jedes am Markt übliche Rad anbieten. In unserem Webshop finden Sie ein großes Angebot an marktüblichen Rädern – oder kontaktieren Sie uns direkt, wir beraten Sie gerne!

Unsere **TORWEGGE standards** erfüllen Ihre Anforderungen nicht in vollem Maße und Sie benötigen eine maßgeschneiderte Lösung? Unser **TORWEGGE individuals** Team entwickelt gerne mit Ihnen ein passgenaues Produkt für Ihren Anwendungsfall!

## Vulkollan® für höchste Anforderungen

Der Werkstoff Vulkollan® ist ein hochelastisches, vernetztes Polyurethan-Elastomer auf der Basis von Desmodur 15. Es zeichnet sich durch seine hohe Verschleißfestigkeit und lange Lebensdauer aus. Vulkollan® hat eine hohe Tragkraft und ist ölbeständig. Vulkollan® ist besonders für den Antriebsbereich geeignet. Neubeschichtungen Ihrer bereits vorhandenen Kerne sind auf Anfrage möglich.

### Eigenschaften

- ☛ hohe Belastbarkeit
- ☛ geräuscharmer Lauf
- ☛ robust und abriebfest
- ☛ schnittfest gegen Metallspäne
- ☛ öl- und fettbeständig
- ☛ hohe Bruchdehnung
- ☛ elastische Verformbarkeit
- ☛ auch mit Hydrolyse-Schutz lieferbar  
(besonders bei hoher Luftfeuchtigkeit zu empfehlen)
- ☛ beständig gegen UV-Strahlung



### Shorehärtebereich

ca. 92° Shore A

### Temperaturbereich

Vulkollan® ist von – 20° C bis + 90° C einsetzbar

### Lagerarten

- ☛ Gleitlager (Durchgangsbohrung)
- ☛ Kugellager
- ☛ Passbohrung und Nut



## Antriebsräder für diverse Bäckereimaschinen

### Vulkollan®-Räder

#### Eigenschaften

- hohe Tragfähigkeit
- hohe Schnittfestigkeit
- hohe chemische Beständigkeit
- robust und abriebfest
- UV-Beständigkeit



Radserie VUAG  
und VUAS

### Polyurethanlaufräder

#### Eigenschaften

- hohe Tragfähigkeit
- geringer Abrieb, spurlos, stoßfest
- geringer Rollwiderstand
- hohe chemische Beständigkeit
- öl- und fettbeständig
- schnittfest gegen Metallspäne



Radserie PUZG

### Wechselbandagen

Wenn der Radkörper noch gut erhalten ist, aber nur die Bandage abgenutzt ist gibt es folgende Möglichkeiten

- Ersetzen der alten Bandage durch eine neue- ev. kann diese umgepresst werden.
- Bei sehr speziellen Rädern ist auch eine Neubeschichtung der Felge möglich.
- Austausch des kompletten Rades, wenn es ein Standardprodukt ist.

Vulkollan®-  
Bandagen VUZS

[www.metalika-kacin.com](http://www.metalika-kacin.com)

### Besondere Räder – Teil 3

#### - Ersatzräder für Hubwagen

TORWEGGE bietet eine Vielzahl von Rädern an, die in Maschinen, Produktionsanlagen oder Transportmitteln verbaut werden. Im Webshop oder per Kontakt mit uns können wir fast jedes am Markt übliche Rad anbieten. In unserem Webshop finden Sie ein großes Angebot an marktüblichen Rädern – oder kontaktieren Sie uns direkt, wir beraten Sie gerne!

Unsere **TORWEGGE standards** erfüllen Ihre Anforderungen nicht in vollem Maße und Sie benötigen eine maßgeschneiderte Lösung?

Unser **TORWEGGE individuals** Team entwickelt gerne mit Ihnen ein passgenaues Produkt für Ihren Anwendungsfall!





## Die schnelle Lösung für ein kaputtes Hubwagenrad



### Rad kaputt oder abgenutzt?

Kommt Ihnen das bekannt vor? Und jetzt brauchen Sie schnell ein neues Rad, damit ihr Hubwagen wieder einsatzfähig ist? Wir liefern schnell und bieten dabei höchste Qualität!



Radserie EGA



Radserie PUZA



Radserie PUHS



Radserie PAHU



Radserie PAH



# Fördertechnik





## TORWEGGE Fördertechnik

Wie kann Ihnen TORWEGGE bei Fragestellungen zu Förder- und Logistikthemen behilflich sein? Neben vielen Rollen für diverse Trolleys und Produktionswagen liefern und planen wir auch komplette Fördersysteme. Ersatzteile, wie beispielsweise Gurtbänder, können Sie ebenfalls bei uns anfragen. Eine Beratung oder die Identifikation Ihrer Verschleißartikel gehört bei uns zum Service dazu.

### Diese Produktbereiche betreuen wir:

- Gliederband- und Gurtförderer in allen mögl. Varianten
- Rollenbahnen in verschiedenen Ausführungen im Warenein- oder -ausgang
- dazugehörige Einzelkomponenten und Ersatzteile wie Tragrollen, Gurtbänder, Hubwagenräder, Ersatzgehäuse, Achsmaterialien, Verschleißteile wie Antriebsbandagen

Der Markt und die Angebotspalette sind extrem vielfältig. Wir können aus über 30.000 Teilen oft Ihr gewünschtes Produkt anbieten und aus einem großen Lager in Bielefeld montieren.

TORWEGGE Fördertechnik ist Made in Germany und aufgrund unserer 65-jährigen Erfahrung weit verbreitet und kostengünstig zu produzieren.

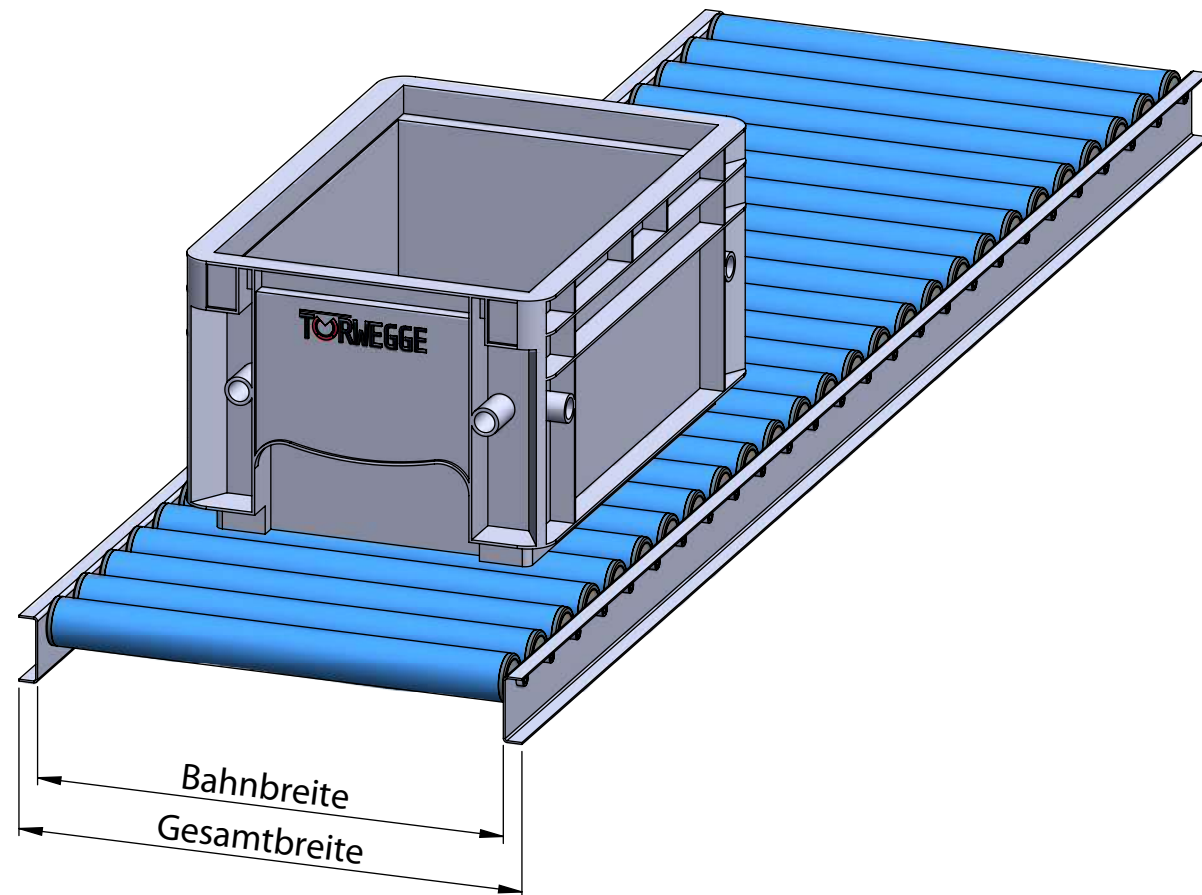

Von der Rollenbahn aus Edelstahl bis zur Verpackungstrecke oder einem Gurtförderer – wir haben die richtige Lösung für Sie.





# Präzisionsförderer und Fördersysteme von TORWEGGE - speziell für Anwendungen in der Lebensmittelindustrie

Als spezialisierter Fördersystemhersteller für die Branchen Food, Chemie und Pharma bieten wir ein breites Produktsortiment inklusive zahlreichem Zubehör und optionalen Sonderausstattungen an.

Je nach Anforderung sind die Präzisionsförderer aus Edelstahl – wahlweise auch in Aluminium oder Stahl – für konventionelle Hygiene-Einsätze genauso geeignet wie für anspruchsvolle Anwendungen in Reinraumbereichen oder in Verknüpfung mit kollaborierenden Robotern.



## Abhängig vom Einsatz erfüllen unsere Fördersysteme höchste Ansprüche für die Lebensmittelproduktion:

- CleanTec, die patentierte Hygienetechnologie
- CIP Lösungen (Cleaning in Place)
- FDA Zulassung
- Zertifizierungen wie AMI, BISSC, NSF und USDA



## Gurt-Förderbänder

Für das jeweilige Transportgut kann aus einer Vielzahl von Gurtmaterialien gewählt werden. Für die Rahmenkonstruktion der Guranlage stehen die Materialien Edelstahl, Aluminium oder verzinkter Stahl zur Verfügung.

Egal ob als Mini-Förderband oder als Schwerlast-Förderer, wenn es um den Transport von Stück- und Schüttgut geht, sind die Gurt-Förderbänder von TORWEGGE beinahe für jeden Einsatz ausgerichtet.



## Allgemeine technische Daten:

- Werkstückträger – auch individuelle Maße möglich
- Gurtbreiten: 44 - 2.000 mm
- Längen: 270 - 30.000 mm
- Gesamtbandbelastung: bis 450 kg
- Geschwindigkeit: bis 180 m/min
- Schutzart: bis IP 65
- Optionen:
  - große Gurtauswahl
  - für Staufähigkeit, Lebensmittelechtheit, Antistatik, hohe Haftung, Verschleißfestigkeit
  - individuell konfektionierte Gurtvarianten mit Stollen und Wellkanten
  - Messerkante an einem oder beiden Enden
  - individuelle technische Spezifikationen wie andere Maße, Gewichte und Geschwindigkeiten möglich

## Kunststoffmodulketten-Förderbänder

Die Kunststoffmodulketten-Förderbänder aus Edelstahl oder Aluminium können außer mit Geradeauslauf insbesondere auch für den Lauf mit ein oder mehreren Kurven ausgestattet werden. Bei Strecken mit Steigungen oder Gefällen bieten sich Testläufe an.

Die robusten Kunststoffmodulketten zeichnen sich durch eine hohe Abrieb-Verschleißfestigkeit aus und sind für den Transport von Scharfkantigem die erste Wahl. Einzelne Kettenmodule können einfach ausgetauscht werden.



## Allgemeine technische Daten:

- Gurtbreiten: 76 – 2.000 mm
- Längen: 450 – 30.000 mm
- Gesamtbandbelastung: bis 450 kg
- Geschwindigkeit: bis 180 m/min
- Schutzart: bis IP 65
- Optionen:
  - große Gurtauswahl
  - für Lebensmittelechtheit, Hochtemperaturbeständigkeit, Metalldetektierbarkeit, schwer zu entflammen, elektrische Leitfähigkeit, Scharnierbandketten für höhere Temperaturen aus Edelstahl oder eloxiertem Aluminium verfügbar
  - individuelle technische Spezifikationen wie andere Maße, Gewichte und Geschwindigkeit möglich

## Modulare Transfersysteme

Ob als Bausatz mit einzelnen Modulen bis zur Montage einer Komplettanlage – für den Transfer und der Verkettung von manuellen bis vollautomatisierten Produktionsabläufen sind modulare Transfersysteme und Palletiersysteme aus Aluminium und Edelstahl intelligente Lösungen.

Dank des modularen Aufbaus sind Änderungen ohne größeren Aufwand jederzeit möglich. Damit werden kostenintensive Umbauten, hohe Betriebskosten und Produktionsausfälle vermieden.



## Allgemeine technische Daten:

- individuell konfigurierbar

## Weitere Produkte/Zubehör/Optionen

- Werkstückträger – auch individuelle Maße möglich
- große Auswahl an Motoren inkl. Positionsmöglichkeiten sowie Motorsteuerungen
- Ständer- und Seitenführungen-Varianten





**Tragrolle:**

- Kunststoffrollen Ø 50 mm
- kugelgelagert mit durchgängiger Achse, verschraubt

**Rahmen:**

- verzinktes U-Profil 20/70/20 mm, verschraubt mit Quertraversen
- Gesamtbreite = Nutzbreite + 40 mm

**Kurven:**

- Innenradius 800 mm
- Rollen je nach Breite ein- oder mehrteilig

**Hinweis:**

Rollenoberkante 10 mm Überstand zum Rahmenprofil

**i** „Auch als 45° Kurve lieferbar“

Bahnlänge 1 m	Bahnlänge 1,5 m	Bahnlänge 2 m	Bahnlänge 3 m	Kurve 90°	Nutzbreite mm	Gesamtbreite mm	Teilung mm	Rohr-Ø mm
LRB-200-062-1000-KU-50 Ident-Nr.: 0051786	LRB-200-062-1500-KU-50 Ident-Nr.: 0051787	LRB-200-062-2000-KU-50 Ident-Nr.: 0051788	LRB-200-062-3000-KU-50 Ident-Nr.: 0051789	-	200	240	62,5	50
LRB-200-075-1000-KU-50 Ident-Nr.: 0051790	LRB-200-075-1500-KU-50 Ident-Nr.: 0051791	LRB-200-075-2000-KU-50 Ident-Nr.: 0051792	LRB-200-075-3000-KU-50 Ident-Nr.: 0051793	LRB-200-075-90G-KU-50 Ident-Nr.: 0051794	200	240	75	50
LRB-200-100-1000-KU-50 Ident-Nr.: 0051795	LRB-200-100-1500-KU-50 Ident-Nr.: 0051796	LRB-200-100-2000-KU-50 Ident-Nr.: 0051797	LRB-200-100-3000-KU-50 Ident-Nr.: 0051798	-	200	240	100	50
LRB-200-125-1000-KU-50 Ident-Nr.: 0051799	LRB-200-125-1500-KU-50 Ident-Nr.: 0051800	LRB-200-125-2000-KU-50 Ident-Nr.: 0051801	LRB-200-125-3000-KU-50 Ident-Nr.: 0051802	LRB-200-125-90G-KU-50 Ident-Nr.: 0051857	200	240	125	50
LRB-200-150-1000-KU-50 Ident-Nr.: 0051898	LRB-200-150-1500-KU-50 Ident-Nr.: 0051899	LRB-200-150-2000-KU-50 Ident-Nr.: 0051900	LRB-200-150-3000-KU-50 Ident-Nr.: 0051901	-	200	240	150	50
LRB-300-062-1000-KU-50 Ident-Nr.: 0051903	LRB-300-062-1500-KU-50 Ident-Nr.: 0051904	LRB-300-062-2000-KU-50 Ident-Nr.: 0051905	LRB-300-062-3000-KU-50 Ident-Nr.: 0051906	-	300	340	62,5	50
LRB-300-075-1000-KU-50 Ident-Nr.: 0051917	LRB-300-075-1500-KU-50 Ident-Nr.: 0051918	LRB-300-075-2000-KU-50 Ident-Nr.: 0051919	LRB-300-075-3000-KU-50 Ident-Nr.: 0051920	LRB-300-075-90G-KU-50 Ident-Nr.: 0051921	300	340	75	50
LRB-300-100-1000-KU-50 Ident-Nr.: 0051922	LRB-300-100-1500-KU-50 Ident-Nr.: 0051923	LRB-300-100-2000-KU-50 Ident-Nr.: 0051924	LRB-300-100-3000-KU-50 Ident-Nr.: 0051925	-	300	340	100	50
LRB-300-125-1000-KU-50 Ident-Nr.: 0051926	LRB-300-125-1500-KU-50 Ident-Nr.: 0051927	LRB-300-125-2000-KU-50 Ident-Nr.: 0051928	LRB-300-125-3000-KU-50 Ident-Nr.: 0051929	LRB-300-125-90G-KU-50 Ident-Nr.: 0051930	300	340	125	50
LRB-300-150-1000-KU-50 Ident-Nr.: 0051931	LRB-300-150-1500-KU-50 Ident-Nr.: 0051932	LRB-300-150-2000-KU-50 Ident-Nr.: 0051933	LRB-300-150-3000-KU-50 Ident-Nr.: 0051934	-	300	340	150	50
LRB-400-062-1000-KU-50 Ident-Nr.: 0051966	LRB-400-062-1500-KU-50 Ident-Nr.: 0051967	LRB-400-062-2000-KU-50 Ident-Nr.: 0051968	LRB-400-062-3000-KU-50 Ident-Nr.: 0051969	-	400	440	62,5	50
LRB-400-075-1000-KU-50 Ident-Nr.: 0051970	LRB-400-075-1500-KU-50 Ident-Nr.: 0051971	LRB-400-075-2000-KU-50 Ident-Nr.: 0051972	LRB-400-075-3000-KU-50 Ident-Nr.: 0051973	LRB-400-075-90G-KU-50 Ident-Nr.: 0051974	400	440	75	50
LRB-400-100-1000-KU-50 Ident-Nr.: 0051975	LRB-400-100-1500-KU-50 Ident-Nr.: 0051976	LRB-400-100-2000-KU-50 Ident-Nr.: 0051977	LRB-400-100-3000-KU-50 Ident-Nr.: 0051978	-	400	440	100	50
LRB-400-125-1000-KU-50 Ident-Nr.: 0051979	LRB-400-125-1500-KU-50 Ident-Nr.: 0051980	LRB-400-125-2000-KU-50 Ident-Nr.: 0051981	LRB-400-125-3000-KU-50 Ident-Nr.: 0051982	LRB-400-125-90G-KU-50 Ident-Nr.: 0051983	400	440	125	50
LRB-400-150-1000-KU-50 Ident-Nr.: 0051984	LRB-400-150-1500-KU-50 Ident-Nr.: 0051985	LRB-400-150-2000-KU-50 Ident-Nr.: 0051986	LRB-400-150-3000-KU-50 Ident-Nr.: 0051987	-	400	440	150	50
LRB-500-062-1000-KU-50 Ident-Nr.: 0052031	LRB-500-062-1500-KU-50 Ident-Nr.: 0052032	LRB-500-062-2000-KU-50 Ident-Nr.: 0052033	LRB-500-062-3000-KU-50 Ident-Nr.: 0052034	-	500	540	62,5	50
LRB-500-075-1000-KU-50 Ident-Nr.: 0052036	LRB-500-075-1500-KU-50 Ident-Nr.: 0052037	LRB-500-075-2000-KU-50 Ident-Nr.: 0051803	LRB-500-075-3000-KU-50 Ident-Nr.: 0052038	LRB-500-075-90G-KU-50 Ident-Nr.: 0052039	500	540	75	50

**Traglast:**

mit Kunststoffrollen 20 – 25 kg pro Fördergut (Richtwert)

**Beschaffenheit der Kurventragrollen:**

bis Bahnbreite 300 mm – 1-teilige Rollen  
 bei Bahnbreite 400 mm – 2-geteilte Rollen  
 bei Bahnbreite 500 – 600 mm – 3-geteilte Rollen  
 bei Bahnbreite 800 mm – 4-geteilte Rollen

Auf Anfrage auch in Edelstahlausführung oder mit Aluminiumrahmen lieferbar.

Bitte geben Sie bei Ihrer Bestellung den gewünschten Rollenbahntyp (Rollenart, Teilung und Bahnbreite) sowie die gewünschte Bahnlänge an.

Geeignet für Fördergutböden



Bahnlänge 1 m	Bahnlänge 1,5 m	Bahnlänge 2 m	Bahnlänge 3 m	Kurve 90°	Nutzbreite mm	Gesamtbreite mm	Teilung mm	Rohr-Ø mm
LRB-500-100-1000-KU-50 Ident-Nr.: 0052040	LRB-500-100-1500-KU-50 Ident-Nr.: 0052041	LRB-500-100-2000-KU-50 Ident-Nr.: 0051804	LRB-500-100-3000-KU-50 Ident-Nr.: 0052042	-	500	540	100	50
LRB-500-125-1000-KU-50 Ident-Nr.: 0052045	LRB-500-125-1500-KU-50 Ident-Nr.: 0052046	LRB-500-125-2000-KU-50 Ident-Nr.: 0052047	LRB-500-125-3000-KU-50 Ident-Nr.: 0052048	LRB-500-125-90G-KU-50 Ident-Nr.: 0052049	500	540	125	50
LRB-500-150-1000-KU-50 Ident-Nr.: 0052050	LRB-500-150-1500-KU-50 Ident-Nr.: 0052051	LRB-500-150-2000-KU-50 Ident-Nr.: 0052052	LRB-500-150-3000-KU-50 Ident-Nr.: 0052053	-	500	540	150	50
LRB-600-062-1000-KU-50 Ident-Nr.: 0052070	LRB-600-062-1500-KU-50 Ident-Nr.: 0052071	LRB-600-062-2000-KU-50 Ident-Nr.: 0052072	LRB-600-062-3000-KU-50 Ident-Nr.: 0052073	-	600	640	62,5	50
LRB-600-075-1000-KU-50 Ident-Nr.: 0052074	LRB-600-075-1500-KU-50 Ident-Nr.: 0052075	LRB-600-075-2000-KU-50 Ident-Nr.: 0052076	LRB-600-075-3000-KU-50 Ident-Nr.: 0052077	LRB-600-075-90G-KU-50 Ident-Nr.: 0052078	600	640	75	50
LRB-600-100-1000-KU-50 Ident-Nr.: 0052079	LRB-600-100-1500-KU-50 Ident-Nr.: 0052080	LRB-600-100-2000-KU-50 Ident-Nr.: 0052081	LRB-600-100-3000-KU-50 Ident-Nr.: 0052082	-	600	640	100	50
LRB-600-125-1000-KU-50 Ident-Nr.: 0052083	LRB-600-125-1500-KU-50 Ident-Nr.: 0052084	LRB-600-125-2000-KU-50 Ident-Nr.: 0052085	LRB-600-125-3000-KU-50 Ident-Nr.: 0052086	LRB-600-125-90G-KU-50 Ident-Nr.: 0052087	600	640	125	50
LRB-600-150-1000-KU-50 Ident-Nr.: 0052088	LRB-600-150-1500-KU-50 Ident-Nr.: 0052089	LRB-600-150-2000-KU-50 Ident-Nr.: 0052090	LRB-600-150-3000-KU-50 Ident-Nr.: 0052091	-	600	640	150	50
LRB-800-062-1000-KU-50 Ident-Nr.: 0052093	LRB-800-062-1500-KU-50 Ident-Nr.: 0052094	LRB-800-062-2000-KU-50 Ident-Nr.: 0052095	LRB-800-062-3000-KU-50 Ident-Nr.: 0052096	-	800	840	62,5	50
LRB-800-075-1000-KU-50 Ident-Nr.: 0052097	LRB-800-075-1500-KU-50 Ident-Nr.: 0052098	LRB-800-075-2000-KU-50 Ident-Nr.: 0052099	LRB-800-075-3000-KU-50 Ident-Nr.: 0052100	LRB-800-075-90G-KU-50 Ident-Nr.: 0052101	800	840	75	50
LRB-800-100-1000-KU-50 Ident-Nr.: 0052102	LRB-800-100-1500-KU-50 Ident-Nr.: 0052103	LRB-800-100-2000-KU-50 Ident-Nr.: 0052104	LRB-800-100-3000-KU-50 Ident-Nr.: 0052105	-	800	840	100	50
LRB-800-125-1000-KU-50 Ident-Nr.: 0052106	LRB-800-125-1500-KU-50 Ident-Nr.: 0052107	LRB-800-125-2000-KU-50 Ident-Nr.: 0052108	LRB-800-125-3000-KU-50 Ident-Nr.: 0052109	LRB-800-125-90G-KU-50 Ident-Nr.: 0052110	800	840	125	50
LRB-800-150-1000-KU-50 Ident-Nr.: 0052111	LRB-800-150-1500-KU-50 Ident-Nr.: 0052112	LRB-800-150-2000-KU-50 Ident-Nr.: 0052113	LRB-800-150-3000-KU-50 Ident-Nr.: 0052114	-	800	840	150	50

**i** „Standardlängen ab Lager lieferbar“





**Tragrolle:**

- Stahlrollen Ø 50 mm
- kugelgelagert mit durchgängiger Achse, verschraubt

**Rahmen:**

- verzinktes U-Profil 20/70/20 mm, verschraubt mit Quertraversen
- Gesamtbreite = Nutzbreite + 40 mm

**Kurven:**

- Innenradius 800 mm
- Rollen je nach Breite ein- oder mehrteilig

**Hinweis:**

Rollenoberkante 10 mm Überstand zum Rahmenprofil

*i* „Auch als 45° Kurve lieferbar“

Bahnlänge 1 m	Bahnlänge 1,5 m	Bahnlänge 2 m	Bahnlänge 3 m	Kurve 90°	Nutzbreite mm	Gesamtbreite mm	Teilung mm	Rohr-Ø mm
LRB-200-062-1000-STI-50 Ident-Nr.: 0052122	LRB-200-062-1500-STI-50 Ident-Nr.: 0052123	LRB-200-062-2000-STI-50 Ident-Nr.: 0052124	LRB-200-062-3000-STI-50 Ident-Nr.: 0052125	-	200	240	62,5	50
LRB-200-075-1000-STI-50 Ident-Nr.: 0052126	LRB-200-075-1500-STI-50 Ident-Nr.: 0052127	LRB-200-075-2000-STI-50 Ident-Nr.: 0052128	LRB-200-075-3000-STI-50 Ident-Nr.: 0052129	LRB-200-075-90G-STI-50 Ident-Nr.: 0052130	200	240	75	50
LRB-200-100-1000-STI-50 Ident-Nr.: 0052131	LRB-200-100-1500-STI-50 Ident-Nr.: 0052132	LRB-200-100-2000-STI-50 Ident-Nr.: 0052133	LRB-200-100-3000-STI-50 Ident-Nr.: 0052134	-	200	240	100	50
LRB-200-125-1000-STI-50 Ident-Nr.: 0052135	LRB-200-125-1500-STI-50 Ident-Nr.: 0052136	LRB-200-125-2000-STI-50 Ident-Nr.: 0052137	LRB-200-125-3000-STI-50 Ident-Nr.: 0052138	LRB-200-125-90G-STI-50 Ident-Nr.: 0052139	200	240	125	50
LRB-200-150-1000-STI-50 Ident-Nr.: 0052140	LRB-200-150-1500-STI-50 Ident-Nr.: 0052141	LRB-200-150-2000-STI-50 Ident-Nr.: 0052142	LRB-200-150-3000-STI-50 Ident-Nr.: 0052143	-	200	240	150	50
LRB-300-062-1000-STI-50 Ident-Nr.: 0052145	LRB-300-062-1500-STI-50 Ident-Nr.: 0052146	LRB-300-062-2000-STI-50 Ident-Nr.: 0052147	LRB-300-062-3000-STI-50 Ident-Nr.: 0052148	-	300	340	62,5	50
LRB-300-075-1000-STI-50 Ident-Nr.: 0052149	LRB-300-075-1500-STI-50 Ident-Nr.: 0052150	LRB-300-075-2000-STI-50 Ident-Nr.: 0052151	LRB-300-075-3000-STI-50 Ident-Nr.: 0052152	LRB-300-075-90G-STI-50 Ident-Nr.: 0052153	300	340	75	50
LRB-300-100-1000-STI-50 Ident-Nr.: 0052154	LRB-300-100-1500-STI-50 Ident-Nr.: 0052155	LRB-300-100-2000-STI-50 Ident-Nr.: 0052156	LRB-300-100-3000-STI-50 Ident-Nr.: 0052157	-	300	340	100	50
LRB-300-125-1000-STI-50 Ident-Nr.: 0052158	LRB-300-125-1500-STI-50 Ident-Nr.: 0052159	LRB-300-125-2000-STI-50 Ident-Nr.: 0052160	LRB-300-125-3000-STI-50 Ident-Nr.: 0052161	LRB-300-125-90G-STI-50 Ident-Nr.: 0052162	300	340	125	50
LRB-300-150-1000-STI-50 Ident-Nr.: 0052163	LRB-300-150-1500-STI-50 Ident-Nr.: 0052164	LRB-300-150-2000-STI-50 Ident-Nr.: 0052165	LRB-300-150-3000-STI-50 Ident-Nr.: 0052166	-	300	340	150	50
LRB-400-062-1000-STI-50 Ident-Nr.: 0052167	LRB-400-062-1500-STI-50 Ident-Nr.: 0052168	LRB-400-062-2000-STI-50 Ident-Nr.: 0052169	LRB-400-062-3000-STI-50 Ident-Nr.: 0052170	-	400	440	62,5	50
LRB-400-075-1000-STI-50 Ident-Nr.: 0052171	LRB-400-075-1500-STI-50 Ident-Nr.: 0052172	LRB-400-075-2000-STI-50 Ident-Nr.: 0052173	LRB-400-075-3000-STI-50 Ident-Nr.: 0052174	LRB-400-075-90G-STI-50 Ident-Nr.: 0052175	400	440	75	50
LRB-400-100-1000-STI-50 Ident-Nr.: 0052176	LRB-400-100-1500-STI-50 Ident-Nr.: 0052177	LRB-400-100-2000-STI-50 Ident-Nr.: 0052178	LRB-400-100-3000-STI-50 Ident-Nr.: 0052179	-	400	440	100	50
LRB-400-125-1000-STI-50 Ident-Nr.: 0052180	LRB-400-125-1500-STI-50 Ident-Nr.: 0052181	LRB-400-125-2000-STI-50 Ident-Nr.: 0052182	LRB-400-125-3000-STI-50 Ident-Nr.: 0052183	LRB-400-125-90G-STI-50 Ident-Nr.: 0052184	400	440	125	50
LRB-400-150-1000-STI-50 Ident-Nr.: 0052185	LRB-400-150-1500-STI-50 Ident-Nr.: 0052186	LRB-400-150-2000-STI-50 Ident-Nr.: 0052187	LRB-400-150-3000-STI-50 Ident-Nr.: 0052188	-	400	440	150	50
LRB-500-062-1000-STI-50 Ident-Nr.: 0052196	LRB-500-062-1500-STI-50 Ident-Nr.: 0052197	LRB-500-062-2000-STI-50 Ident-Nr.: 0052198	LRB-500-062-3000-STI-50 Ident-Nr.: 0052199	-	500	540	62,5	50
LRB-500-075-1000-STI-50 Ident-Nr.: 0052200	LRB-500-075-1500-STI-50 Ident-Nr.: 0052201	LRB-500-075-2000-STI-50 Ident-Nr.: 0051805	LRB-500-075-3000-STI-50 Ident-Nr.: 0052202	LRB-500-075-90G-STI-50 Ident-Nr.: 0052203	500	540	75	50

**Traglast:**

mit Stahlrollen bis 40 kg pro Fördergut (Richtwert)

**Beschaffenheit der Kurventragrollen:**

- bis Bahnbreite 300 mm – 1-teilige Rollen
- bei Bahnbreite 400 mm – 2-geteilte Rollen
- bei Bahnbreite 500 – 600 mm – 3-geteilte Rollen
- bei Bahnbreite 800 mm – 4-geteilte Rollen

Auf Anfrage auch in Edelstahlausführung oder mit Aluminiumrahmen lieferbar.

Bitte geben Sie bei Ihrer Bestellung den gewünschten Rollenbahntyp (Rollenart, Teilung und Bahnbreite) sowie die gewünschte Bahnlänge an.

Geeignet für Fördergutböden



Bahnlänge 1 m	Bahnlänge 1,5 m	Bahnlänge 2 m	Bahnlänge 3 m	Kurve 90°	Nutzbreite mm	Gesamtbreite mm	Teilung mm	Rohr-Ø mm
LRB-500-100-1000-STI-50 Ident-Nr.: 0052204	LRB-500-100-1500-STI-50 Ident-Nr.: 0052205	LRB-500-100-2000-STI-50 Ident-Nr.: 0051806	LRB-500-100-3000-STI-50 Ident-Nr.: 0052206	-	500	540	100	50
LRB-500-125-1000-STI-50 Ident-Nr.: 0052207	LRB-500-125-1500-STI-50 Ident-Nr.: 0052208	LRB-500-125-2000-STI-50 Ident-Nr.: 0052209	LRB-500-125-3000-STI-50 Ident-Nr.: 0052210	LRB-500-125-90G-STI-50 Ident-Nr.: 0052211	500	540	125	50
LRB-500-150-1000-STI-50 Ident-Nr.: 0052212	LRB-500-150-1500-STI-50 Ident-Nr.: 0052213	LRB-500-150-2000-STI-50 Ident-Nr.: 0052214	LRB-500-150-3000-STI-50 Ident-Nr.: 0052215	-	500	540	150	50
LRB-600-062-1000-STI-50 Ident-Nr.: 0052216	LRB-600-062-1500-STI-50 Ident-Nr.: 0052217	LRB-600-062-2000-STI-50 Ident-Nr.: 0052218	LRB-600-062-3000-STI-50 Ident-Nr.: 0052219	-	600	640	62,5	50
LRB-600-075-1000-STI-50 Ident-Nr.: 0052220	LRB-600-075-1500-STI-50 Ident-Nr.: 0052221	LRB-600-075-2000-STI-50 Ident-Nr.: 0052222	LRB-600-075-3000-STI-50 Ident-Nr.: 0052223	LRB-600-075-90G-STI-50 Ident-Nr.: 0052224	600	640	75	50
LRB-600-100-1000-STI-50 Ident-Nr.: 0052225	LRB-600-100-1500-STI-50 Ident-Nr.: 0052226	LRB-600-100-2000-STI-50 Ident-Nr.: 0052227	LRB-600-100-3000-STI-50 Ident-Nr.: 0052228	-	600	640	100	50
LRB-600-125-1000-STI-50 Ident-Nr.: 0052229	LRB-600-125-1500-STI-50 Ident-Nr.: 0052230	LRB-600-125-2000-STI-50 Ident-Nr.: 0052231	LRB-600-125-3000-STI-50 Ident-Nr.: 0052232	LRB-600-125-90G-STI-50 Ident-Nr.: 0052233	600	640	125	50
LRB-600-150-1000-STI-50 Ident-Nr.: 0052234	LRB-600-150-1500-STI-50 Ident-Nr.: 0052235	LRB-600-150-2000-STI-50 Ident-Nr.: 0052236	LRB-600-150-3000-STI-50 Ident-Nr.: 0052237	-	600	640	150	50
LRB-800-062-1000-STI-50 Ident-Nr.: 0052242	LRB-800-062-1500-STI-50 Ident-Nr.: 0052243	LRB-800-062-2000-STI-50 Ident-Nr.: 0052244	LRB-800-062-3000-STI-50 Ident-Nr.: 0052245	-	800	840	62,5	50
LRB-800-075-1000-STI-50 Ident-Nr.: 0052246	LRB-800-075-1500-STI-50 Ident-Nr.: 0052247	LRB-800-075-2000-STI-50 Ident-Nr.: 0052248	LRB-800-075-3000-STI-50 Ident-Nr.: 0052249	LRB-800-075-90G-STI-50 Ident-Nr.: 0052250	800	840	75	50
LRB-800-100-1000-STI-50 Ident-Nr.: 0052251	LRB-800-100-1500-STI-50 Ident-Nr.: 0052252	LRB-800-100-2000-STI-50 Ident-Nr.: 0052253	LRB-800-100-3000-STI-50 Ident-Nr.: 0052254	-	800	840	100	50
LRB-800-125-1000-STI-50 Ident-Nr.: 0052255	LRB-800-125-1500-STI-50 Ident-Nr.: 0052256	LRB-800-125-2000-STI-50 Ident-Nr.: 0052257	LRB-800-125-3000-STI-50 Ident-Nr.: 0052258	LRB-800-125-90G-STI-50 Ident-Nr.: 0052259	800	840	125	50
LRB-800-150-1000-STI-50 Ident-Nr.: 0052260	LRB-800-150-1500-STI-50 Ident-Nr.: 0052261	LRB-800-150-2000-STI-50 Ident-Nr.: 0052262	LRB-800-150-3000-STI-50 Ident-Nr.: 0052263	-	800	840	150	50

*i* „Standardlängen ab Lager lieferbar“



## Leicht-Rollenbahnen für leichte Lasten

### Eigenschaften

- anpassbar an räumliche Bedingungen
- flexibel im Gefälle, daher keine Energiekosten
- schneller Aufbau
- annähernd wartungsfrei

### Tragrollen aus Kunststoff

- ideal für empfindliches Fördergut
- besonders leise

**i** „Pssst, wenn es ganz leise sein soll,  
haben wir auch Flüstertragrollen auf Lager“

### Tragrollen aus Stahl

- ideal für robuste Waren

### Förderröllchen aus Kunststoff

- ideal für empfindliches Fördergut
- besonders leise

**i** „Leicht-Rollenbahnen auch  
als 45° Kurve lieferbar“

## Scherenrollenbahnen

### Eigenschaften

- variable Gestaltung
- eigenständig und flexibel
- beliebig biegsam
- Transport unterschiedlichster Waren

### Röllchenleiste, Kühlbereich bis -30 °C

Ident-Nr.: 0037980

#### Vorteile:

- Röllchen aus Polyethylen, für eine bessere Beständigkeit in Kältezonen und gegen Verdrehungen und Biegungen
- Traglastkapazität vertikal bis 40 kg auf jedem Röllchen bei horizontal aufliegender Last

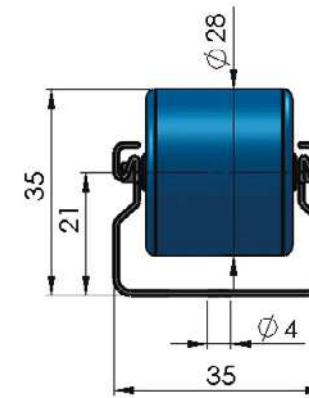

### Röllchenleiste, keimfrei

Ident-Nr.: 0039276

#### Vorteile:

- Röllchen aus ungefärbtem Polypropylen
- U-Profil aus extrudiertem weißen Kunststoff ohne Farbstoffzusatz
- Achse aus Edelstahl
- Einsatz in sterilen Räumen zum Rolltransport von Fördergütern in steriler Umgebung
- Traglastkapazität vertikal bis 15 kg auf jedem Röllchen bei horizontal aufliegender Last

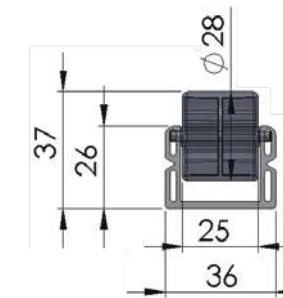

**i** „Keimfreie Bauelemente – für den Kontakt  
mit Lebensmitteln geeignet“

### Röllchenleisten Normal/Mini

- aus hochwertigem, thermoplastischem Kunststoff (Polypropylen-PP), schlagzäh und bruchfest
- als Normal- (...N) und Spurröllchen (...SP) lieferbar
- im Temperaturbereich von -30 ° bis +100 °C einsetzbar
- verschiedene Versionen auch in Edelstahl möglich

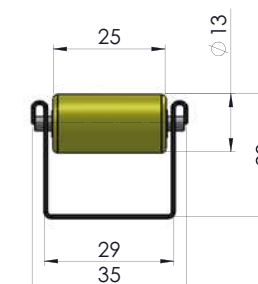
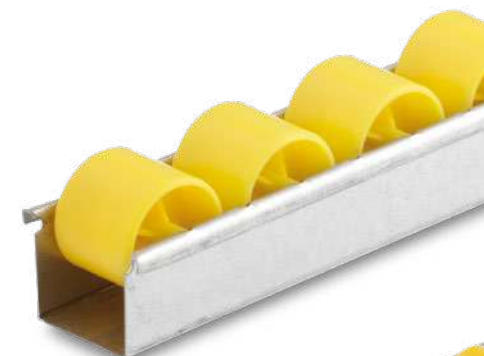
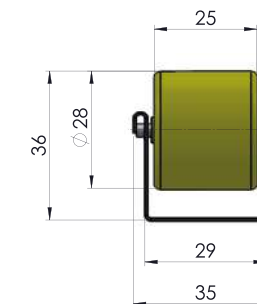



## Schwerkraft- und angetriebene Tragrollen

Bei uns bekommen Sie unterschiedliche Schwerkraft- und angetriebene Tragrollen, die alle aus einem Rohr, einer Achse, einer Lagerung und einem Lagerboden bestehen. Angetriebene Förderrollen verfügen zudem über ein Antriebselement. Alle Komponenten haben unter anderem Einfluss auf die Tragfähigkeit, Laufruhe, Laufgenauigkeit. Welches die richtige Tragrolle für Sie ist, hängt von den Beschaffenheiten des Fördergutes ab.

### Tragrollen aus Stahl/Edelstahl

Stahl-Tragrollen sind für mittlere bis starke Belastungen geeignet. Je nach Ausführung sind sie von 10 kg bis 1 Tonne belastbar. Unsere große Variantenvielfalt erlaubt es Ihnen so gut wie jeden Anwendungsfall abdecken zu können. Diese Tragrollen eignen sich hervorragend für einen robusten Einsatz und die Beförderung von schweren Gütern, z.B. dem Palettentransport. Sie können in angetriebenen – und nicht angetriebenen Rollenbahnen verbaut werden.

Wir führen ebenfalls Edelstahltragrollen und diverse Beschichtungen für unterschiedliche Fördergüter (z.B. Gummi, Filz, PU, etc.) in unserem Sortiment.



### Tragrollen aus Kunststoff

Unsere Kunststoff-Tragrollen bestehen aus Hart-PVC und halten einer Belastung von 10-240 kg stand. Das Achsmaterial besteht aus Stahl. Kunststofftragrollen sind ideal einsetzbar in feuchter Umgebung oder auch in der Lebensmittelindustrie, für den Transport von leichten Fördergütern, dem Pakettransport und Produktionsausschleusung, da sie eine materialschonende Eigenschaft aufweisen.

Lager und Achsen können auch in Edelstahl verbaut werden.

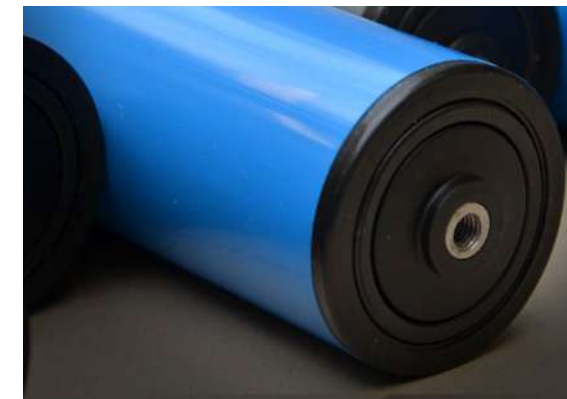

### Bremstragrollen/Bremsrollen

Um die Geschwindigkeit eines Fördergutes auf einer Schwerkraft-Rollenbahn konstant zu halten, werden in regelmäßigen Abständen Bremsrollen eingebaut. Dies kann direkt oder indirekt erfolgen. Die Auswahl und Anordnung des für Ihre Anwendung passenden Bremsrollentyps hängt von mehreren Faktoren ab. Innerhalb dieser Rolle ist ein Planetengetriebe verbaut, das je nach Drehzahl die Fliehkraftbremsbacken an die Innenseite der Bremsrolle drückt.

Bremstragrollen werden besonders oft in Schwerkraftrollenbahnen und Durchlaufregalen verbaut. Sie eignen sich besonders für z.B. den Palettentransport und um das Auflaufen von Ladungsträgern am Bahnende zu verhindern.



**Video unserer  
Tragrollenfertigung**  
[twg.li/vtrfertigung](http://twg.li/vtrfertigung)





- Kunststoffrohre PVC
- Achsen und Kugeln Normalstahl
- Edelstahl-Varianten bitte anfragen

- verzinktes Stahlrohr
- Achsen und Kugeln Normalstahl
- Edelstahl-Varianten bitte anfragen



Tragrollen	Rohr-Ø mm	Material Rohr	Achs-Ø mm	Achsenbearbeitung	Rollenlänge mm	Einbaulänge mm	Achslänge mm
KUT50-20x1,5-KB-A8-FA-EL=200 Ident-Nr.: 0034500	20	Kunststoff Blau	8	Federachse	195	200	220
KUT50-20x1,5-KB-A8-FA-EL=300 Ident-Nr.: 0034501	20	Kunststoff Blau	8	Federachse	295	300	320
KUT50-20x1,5-KB-A8-FA-EL=400 Ident-Nr.: 0034502	20	Kunststoff Blau	8	Federachse	395	400	420
KUT50-20x1,5-KB-A8-FA-EL=500 Ident-Nr.: 0034503	20	Kunststoff Blau	8	Federachse	495	500	520



Tragrollen	Rohr-Ø mm	Material Rohr	Achs-Ø mm	Achsenbearbeitung	Rollenlänge mm	Einbaulänge mm	Achslänge mm
KUT50-30x1,8-KB-A8-FA-EL=200 Ident-Nr.: 0034504	30	Kunststoff Blau	8	Federachse	195	200	220
KUT50-30x1,8-KB-A8-FA-EL=300 Ident-Nr.: 0034505	30	Kunststoff Blau	8	Federachse	295	300	320
KUT50-30x1,8-KB-A8-FA-EL=400 Ident-Nr.: 0034506	30	Kunststoff Blau	8	Federachse	395	400	420
KUT50-30x1,8-KB-A8-FA-EL=500 Ident-Nr.: 0034507	30	Kunststoff Blau	8	Federachse	495	500	520



Tragrollen	Rohr-Ø mm	Material Rohr	Achs-Ø mm	Achsenbearbeitung	Rollenlänge mm	Einbaulänge mm	Achslänge mm
KUT50-40x2,3-KB-A8-FA-EL=200 Ident-Nr.: 0034508	40	Kunststoff Blau	8	Federachse	195	200	220
KUT50-40x2,3-KB-A8-FA-EL=300 Ident-Nr.: 0034509	40	Kunststoff Blau	8	Federachse	295	300	320
KUT50-40x2,3-KB-A8-FA-EL=400 Ident-Nr.: 0034510	40	Kunststoff Blau	8	Federachse	395	400	420
KUT50-40x2,3-KB-A8-FA-EL=500 Ident-Nr.: 0034511	40	Kunststoff Blau	8	Federachse	495	500	520



Tragrollen	Rohr-Ø mm	Material Rohr	Achs-Ø mm	Achsenbearbeitung	Rollenlänge mm	Einbaulänge mm	Achslänge mm
KUT100-50x2,8-KB-A8-FA-EL=200 Ident-Nr.: 0034512	50	Kunststoff Blau	8	Federachse	193	200	220
KUT100-50x2,8-KB-A8-FA-EL=300 Ident-Nr.: 0034513	50	Kunststoff Blau	8	Federachse	293	300	320
KUT100-50x2,8-KB-A8-FA-EL=400 Ident-Nr.: 0034514	50	Kunststoff Blau	8	Federachse	393	400	420
KUT100-50x2,8-KB-A8-FA-EL=500 Ident-Nr.: 0034515	50	Kunststoff Blau	8	Federachse	493	500	520
KUT100-50x2,8-KB-A8-FA-EL=600 Ident-Nr.: 0034516	50	Kunststoff Blau	8	Federachse	593	600	620



Tragrollen	Rohr-Ø mm	Material Rohr	Achs-Ø mm	Achsenbearbeitung	Rollenlänge mm	Einbaulänge mm	Achslänge mm
TRG-50x1,5-STI-A12-IGM8-EL=200 Ident-Nr.: 0022776	50	Stahl verzinkt	12	Innen-gewinde M8	194	200	200
TRG-50x1,5-STI-A12-IGM8-EL=300 Ident-Nr.: 0022777	50	Stahl verzinkt	12	Innen-gewinde M8	294	300	300
TRG-50x1,5-STI-A12-IGM8-EL=400 Ident-Nr.: 0022778	50	Stahl verzinkt	12	Innen-gewinde M8	394	400	400
TRG-50x1,5-STI-A12-IGM8-EL=500 Ident-Nr.: 0022779	50	Stahl verzinkt	12	Innen-gewinde M8	494	500	500
TRG-50x1,5-STI-A12-IGM8-EL=600 Ident-Nr.: 0022780	50	Stahl verzinkt	12	Innen-gewinde M8	594	600	600



Tragrollen	Rohr-Ø mm	Material Rohr	Achs-Ø mm	Achsenbearbeitung	Rollenlänge mm	Einbaulänge mm	Achslänge mm
TRG-60x2-STI-A12-IGM8-EL=200 Ident-Nr.: 0022781	60	Stahl verzinkt	12	Innen-gewinde M8	194	200	200
TRG-60x2-STI-A12-IGM8-EL=300 Ident-Nr.: 0022782	60	Stahl verzinkt	12	Innen-gewinde M8	294	300	300
TRG-60x2-STI-A12-IGM8-EL=400 Ident-Nr.: 0022783	60	Stahl verzinkt	12	Innen-gewinde M8	394	400	400
TRG-60x2-STI-A12-IGM8-EL=500 Ident-Nr.: 0022784	60	Stahl verzinkt	12	Innen-gewinde M8	494	500	500
TRG-60x2-STI-A12-IGM8-EL=600 Ident-Nr.: 0022785	60	Stahl verzinkt	12	Innen-gewinde M8	594	600	600



Tragrollen	Rohr-Ø mm	Material Rohr	Achs-Ø mm	Achsenbearbeitung	Rollenlänge mm	Einbaulänge mm	Achslänge mm
TRG-80x2-STI-A12-IGM8-EL=200 Ident-Nr.: 0022786	80	Stahl verzinkt	12	Innen-gewinde M8	190	200	200
TRG-80x2-STI-A12-IGM8-EL=300 Ident-Nr.: 0022787	80	Stahl verzinkt	12	Innen-gewinde M8	290	300	300
TRG-80x2-STI-A12-IGM8-EL=400 Ident-Nr.: 0022788	80	Stahl verzinkt	12	Innen-gewinde M8	390	400	400
TRG-80x2-STI-A12-IGM8-EL=500 Ident-Nr.: 0022789	80	Stahl verzinkt	12	Innen-gewinde M8	490	500	500
TRG-80x2-STI-A12-IGM8-EL=600 Ident-Nr.: 0022790	80	Stahl verzinkt	12	Innen-gewinde M8	590	600	600
TRG-80x2-STI-A12-IGM8-EL=800 Ident-Nr.: 0022791	80	Stahl verzinkt	12	Innen-gewinde M8	790	800	800



„Alle Standard Tragrollen sind ab Lager lieferbar.“



Unser Service // Wir lassen Sie nicht allein.



Wir messen bei Ihnen aus und kümmern uns um die Optimierung von Verschleißteilen.



Wir liefern: Rollen, Komplette Rollenbahnen, Gurtbänder,  
C-Schienensysteme, diverse Transportwagen







So bleibt das Brot immer backfrisch,  
und Sie kommen voran!  
Von Ihnen verarbeitet –  
mit TORWEGGE Fördertechnik bewegt.



METALIKA  
KOMPONENTE ZA INDUSTRIJO KACIN

# Ersatzteilshop

Überall, wo viel produziert wird, kann auch mal etwas kaputtgehen. Besonders, wenn das Material extremen Temperaturschwankungen standhalten muss.

Zu allen Produkten in unserem Katalog bieten wir auch die Ersatzteile günstig an. Einfach wegwerfen ist nicht mehr zeitgemäß. Wir sind fair und bieten Ihnen sämtliche Ersatz-/Einzelteile aus unserem Katalog an.





Achsrohre Edelstahl	Ø Außen mm	Ø Innen mm	Länge mm	Material
NAR10-8-41 Ident-Nr.: 0019801	10	8	41	1.4301
NAR10-8-43 Ident-Nr.: 0019802	10	8	43	1.4301
NAR12-10-41 Ident-Nr.: 000028501	12	10	41	1.4301
NAR12-8-41 Ident-Nr.: 0019804	12	8	41	1.4301
NAR12-8-41-UEBERDREHT Ident-Nr.: 0037279	12	8	41	1.4301
NAR18-8-51 Ident-Nr.: 0019805	12	8	51	1.4301
NAR14,9-12-52 Ident-Nr.: 0034312	14,9	12	52	1.4301
NAR15-10-51 Ident-Nr.: 0019806	15	10	51	1.4301
NAR15-12-51 Ident-Nr.: 0019808	15	12	51	1.4301
NAR15-12-54 Ident-Nr.: 0037606	15	12	54	1.4301
NAR15-12-61 Ident-Nr.: 0019810	15	12	61	1.4301
NAR15-12-61-UEBERDREHT Ident-Nr.: 0036063	15	12	61	1.4301
NAR15-8-51 Ident-Nr.: 0028186	15	8	51	1.4301
NAR15-9-45,5 Ident-Nr.: 0050233	15	9	45,5	1.4301
NAR20-12-54 Ident-Nr.: 0035298	20	12	54	1.4301
NAR20-12-61 Ident-Nr.: 0019815	20	12	61	1.4301
NAR20-12-61-UEBERDREHT Ident-Nr.: 0035050	20	12	61	1.4301
NAR20-14-51 Ident-Nr.: 0019813	20	14	51	1.4301
NAR20-14-54 Ident-Nr.: 0040021	20	14	54	1.4301
NAR8-6-30 Ident-Nr.: 0032535	8	6	30	1.4301

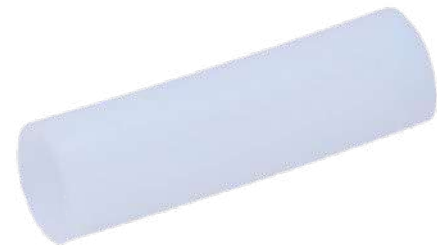

PTFE-Buchse



Sechskantschraube M8 x 65



Achsrohr



## Ersatzgehäuse L-IT



Lenkgehäuse



Lenkgehäuse mit Doppelstopp



Rückenloch

Zahnriemen	Zahnriemen- typ	Länge mm	Breite mm	Zähnezahl	Teilung mm
Z-8MX288 Ident-Nr.: 0017745	8M	288	11,2	36	64
Z-8MX352 Ident-Nr.: 0017746	8M	352	11,2	44	96
Z-8MX416 Ident-Nr.: 0017747	8M	416	11,2	52	128
Z-8MX480 Ident-Nr.: 0017748	8M	480	11,2	60	160
Z-8MX544 Ident-Nr.: 0017749	8M	544	11,2	68	192
Z-8MX608 Ident-Nr.: 0017750	8M	608	11,2	76	224
Z-8MX640 Ident-Nr.: 0017751	8M	640	11,2	80	240



Zahnriemen

Rundriemenräder	Achs-Ø mm	Laufflächen-Ø mm	Außen-Ø mm	Breite mm
RUNDRIEMENRAD-29X25,3 Ident-Nr.: 0023651	25,3	29	48	30
RUNDRIEMENRAD-40,5x35,3 Ident-Nr.: 0026928	35,3	40,5	60	32

**i** „Alle hier abgebildeten Ersatzteile und weitere erhalten Sie bei uns auf Anfrage“



Abwehräder



Abschlusskappen



Rund- und Vierkant-  
befestigungen



Kugellager für diverse  
Temperaturbereiche



Lagerböden  
für Tragrollen



Fußschutze



# Die optimale Materialflusslösung noch nicht gefunden?

Die drei Unternehmensbereiche unserer TORWEGGE Group bieten für jedes Problem die passende Lösung:



## STANDARDWARE?!

SIE BENÖTIGEN REGELMÄSSIG MARKTÜBLICHE PRODUKTE AUS DEM BEREICH RÄDER UND ROLLEN, FÖRDER- ODER HANDHABUNGSTECHNIK?

Unser großes Standardsortiment mit über 10.000 Artikeln bietet Ihnen eine Vielzahl an Produkten für Ihren täglichen Gebrauch. Direkt ab Lager lieferbar.



## MASSGESCHNEIDERT?!

UNSERE STANDARDWARE DECKT IHRE BEDINGUNGEN IM BETRIEB NICHT AB? KEIN PROBLEM!

Unser TORWEGGE individuals Team entwickelt mit Ihnen zusammen innovative Lösungen für Ihre Anwendungsfälle. Wir bewegen Ihre Fördergüter ohne Grenzen, um Ihren Materialfluss zu optimieren, damit Sie das bewegen können, was Sie wollen!



## GROSSPROJEKT INTRALOGISTIK?!

SIE MÖCHTEN EINE KOMPLETTE FÖRDERTECHNIK-ANLAGE PLANEN VON A-Z?

Dank langjähriger Erfahrung und Expertise in den nötigen Bereichen ist unser Projektteam bestens aufgestellt und steht Ihnen von der Konzeption bis zur Umsetzung jederzeit zur Seite und entwickelt mit Ihnen die optimale Lösung!

## Kennen Sie schon unsere weiteren Kataloge?

Sie haben Interesse an Rädern und Rollen, Fördertechnik oder Handhabungs- und Transporttechnik? Dann werfen Sie doch einen Blick in unsere weiteren Kataloge, die Sie auf Wunsch gerne als Printexemplar erhalten können oder online als Blätterkatalog in unserer [Mediathek](#) finden.

Räder & Rollen

Fördertechnik

Handhabungs- und Transporttechnik



# moving COMPONENTS

## RÄDER & ROLLEN



- Räder
- 1.250 kg
- Standardrollen bis 1.250 kg
- 10.000 kg
- Schwerlastrollen bis 10.000 kg
- Elektisch leitfähig
- Roßfrei
- Edelstahl
- Luftbereifung
- Sonderlösungen

## FÖRDERTECHNIK



- Tragrollen
- Rollbahnen
- Rollschienen
- Kugelrollen
- Förderröllchen
- Drehkränze
- Sonderlösungen

## HANDHABUNGS- & TRANSPORTTECHNIK

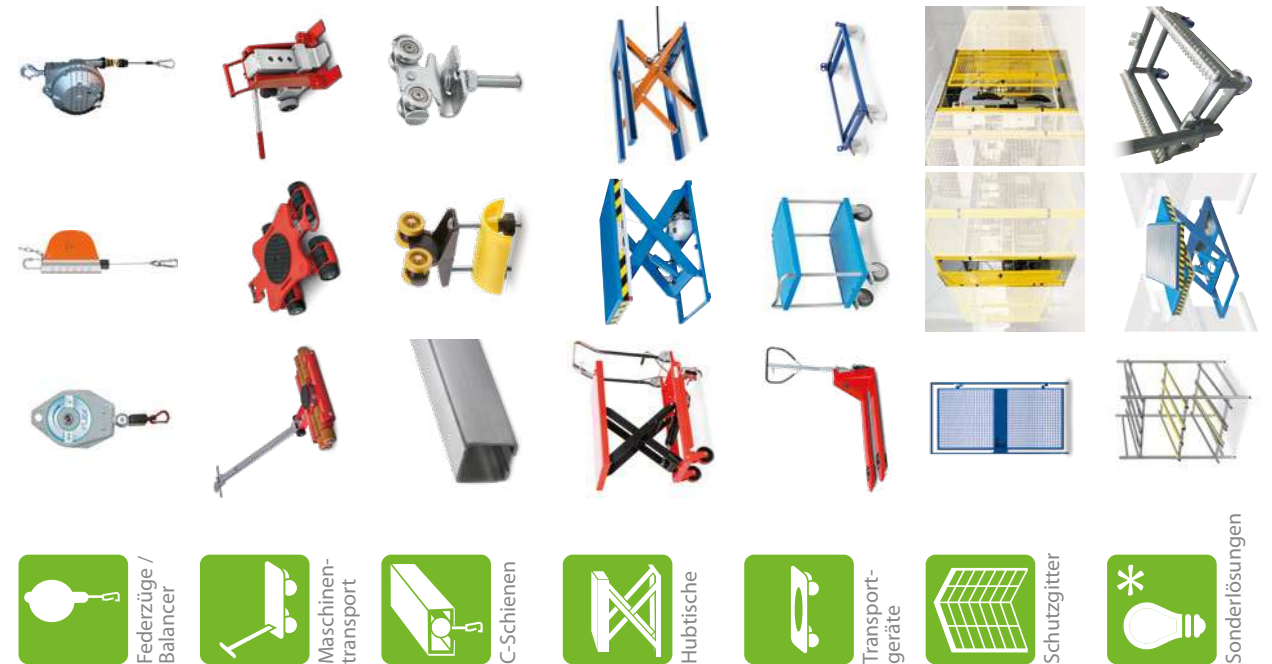

- Federzüge / Balancer
- Maschinen-transport
- C-Schienen
- Hubtische
- Transport-geräte
- Schutzgitter
- Sonderlösungen